



تولید کننده اجاق گاز صفحه ای توکار، هود، سینک و فر توکار



## راهنمای استفاده از هود داتیس

مشتری گرامی، لطفاً قبل از مطالعه دفترچه راهنما،  
از دستگاه استفاده نفرمایید.

## فهرست:

۳	.....	آشنایی با دکمه های روی هود برای مدل های امیلو، آرکو
۳	.....	طریقه استفاده از سنسور بو، دود و حرارت
۴	.....	آشنایی با دکمه های روی هود برای مدل جنیو
۵	.....	آشنایی با دکمه های روی هود برای مدل بارلی جک برقی
۶	.....	آشنایی با دکمه های روی هود برای مدل پونته
۷	.....	آشنایی با دکمه های روی هود برای مدل های اسپرینگ، ماتینا، آدمیرال
۸	.....	لیست قطعات داخل بسته بندی
۹	.....	نحوه نصب
۱۰	.....	هشدارهای ایمنی
۱۱	.....	نحوه تمیز کردن
۱۲	.....	راهنمای استفاده از هود ملودی
۱۳	.....	طریقه استفاده از مولد یون منفی در هود
۱۴	.....	رفع عیب فنی



## خریدار محترم

از حسن سلیقه شما در انتخاب محصولات داتیس صمیمانه سپاسگذاریم  
گروه تولیدی و صنعتی داتیس

## آشنایی با دکمه های روی هود برای مدل های امیلو، آرکو

جهت استفاده از هود امیلو بدون استفاده از کلید های لمسی روی شیشه نیز می توان با اشاره دست، روبروی صفحه از چپ به راست روشن و از راست به LED نمایش از فاصله ۵ تا ۲۵ سانتیمتری دور یک هود به همراه چراغهای چپ آن را خاموش نمود.

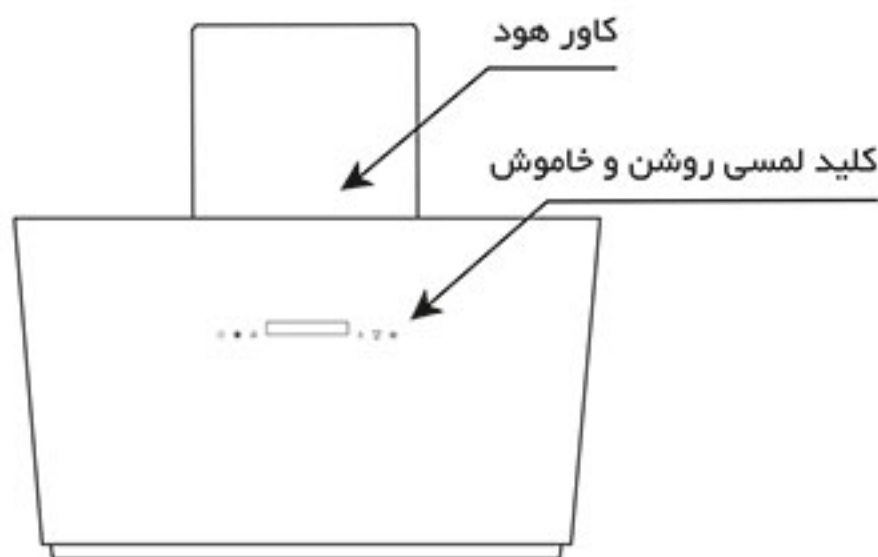

با روشن کردن این کلید می توان صفحه لمسی هود را جهت استفاده از سایر کلیدهای لمسی آماده ساخت.



این کلید تایمر دستگاه می باشد که با استفاده از آن می توان طی مدت زمان یک دقیقه به صورت خودکار هود را خاموش کرد.



از این کلید می توان چراغهای LED هود را روشن کرد.



از این کلید می توان دور موتور هود (سرعت) را کم کرد (F6-F1)



از این کلید می توان دور موتور هود (سرعت) را زیاد کرد (F6-F1)



با لمس کردن این کلید در مدت زمان ۳ ثانیه، ابتدا ۲ رقم سمت چپ (۰۰:۰۰) به صورت چشمک زن فعال می شود که با استفاده از کلیدهای  و  می توان ساعت را زیاد و کم کرد. پس از تنظیم ساعت، مجدداً دکمه  را لمس کرده تا ساعت تنظیم شده و قسمت دقیقه (۰۰:۰۰) به صورت چشمک زن فعال شود که این بار هم با استفاده از کلیدهای  و  می توان دقیقه را زیاد و کم کرد. پس از تنظیم نمودن دقیقه مجدداً دکمه  را لمس کنید تا زمان کاملاً تنظیم شود.



## طریقه استفاده از سنسور بو، دود و حرارت

در ابتدا با روشن کردن  و سپس  علامت **F0** روی صفحه نمایشگر نشان داده می شود و  به مدت ۱ دقیقه چشمک می زند و بعد از ثابت شدن، حالت **AUTO** فعال می گردد که با رسیدن دما و بو به سنسور هود، موتور با دور ۶ شروع به کار می کند.

## آشنایی با دکمه های روی هود برای مدل جنیو

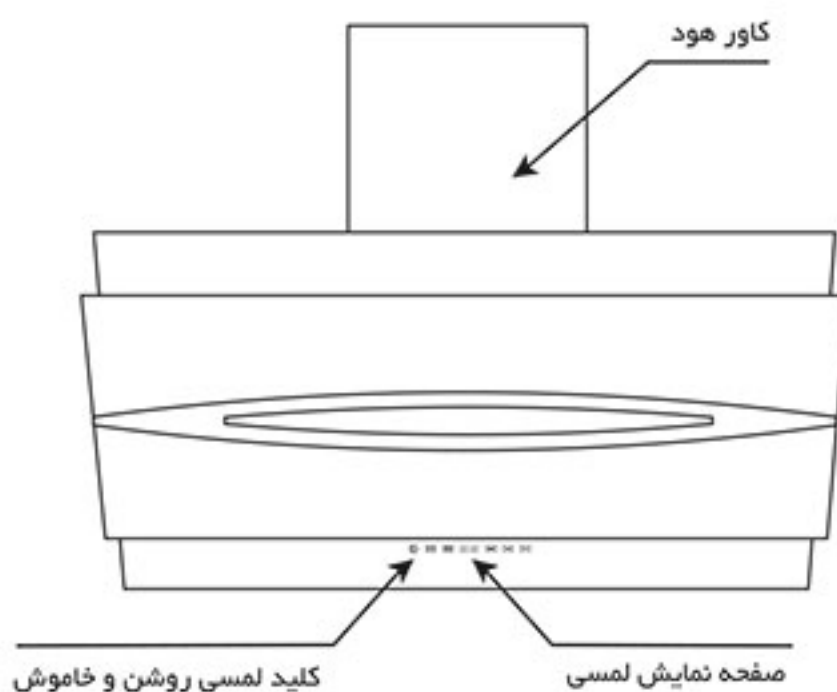

با لمس این نشانگر صفحه لمسی روشن و در هنگام روشن بودن موتور، آن را خاموش می کند. [⏻]

با لمس این نشانگر چراغهای LED روشن و خاموش می شوند. [💡]

با لمس این نشانگر سنسور فعال می گردد و هود در وضعیت اتومات قرار می گیرد. [👁️]

با لمس این نشانگر دورهای موتور تغییر می کند. [⚙️]

با لمس این نشانگر ساعت و زمان روشن بودن موتور تنظیم می گردد. [🕒]

این نشانگر مربوط به چشمی کنترل از راه دور می باشد. [📶]

## آشنایی با دکمه های روی هود برای مدل بارلی جک برقی

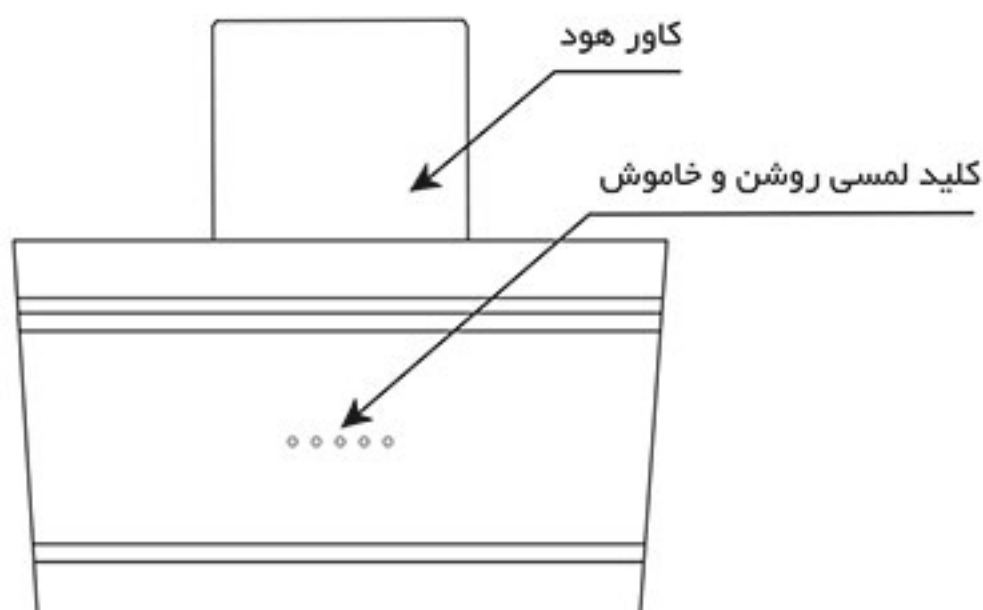

به هنگام بسته شدن درب و یا خاموش کردن هود از این نشانگر استفاده می شود



در صورت خاموش بودن موتور با لمس کردن این نشانگر به مدت ۳ ثانیه درب هود باز می شود.



این نشانگر مربوط به چشمی کنترل از راه دور می باشد.



با لمس کردن این نشانگر می توان ساعت و زمان دستگاه را تنظیم کرد.



با لمس کردن این نشانگر چراغهای LED روشن و خاموش می شود.



با لمس این نشانگر پس از باز شدن درب هود، موتور با دور ۳ شروع به کار می کند و با لمس مجدد دورهای موتور تغییر می کند.



## آشنایی با دکمه های روی هود برای مدل پونته

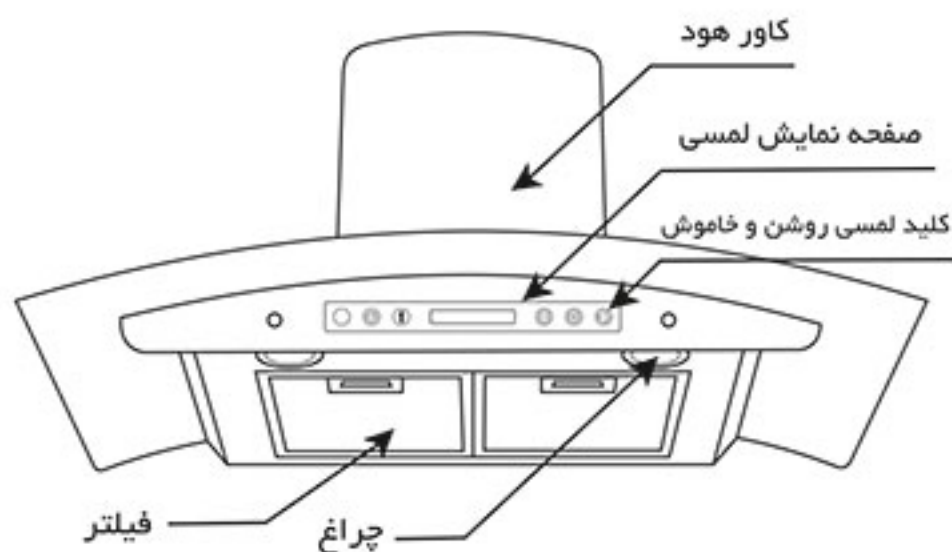

با لمس این نشانگر سنسور فعال می شود و هود در حالت اتومات قرار می گیرد



جهت تنظیم افزایش دور موتور از این نشانگر استفاده می شود.



جهت تنظیم کاهش دور موتور از این نشانگر استفاده می شود.



با لمس کردن این نشانگر چراغهای LED روشن و خاموش می شود.



جهت تنظیم زمان روشن بودن موتور از این نشانگر استفاده می شود.



این نشانگر مربوط به چشمی کنترل از راه دور می باشد.



آشنایی با دکمه های روی هود برای مدل های اسپرینگ، ماتینا، آدمیرال، ۸۰۱ و ...

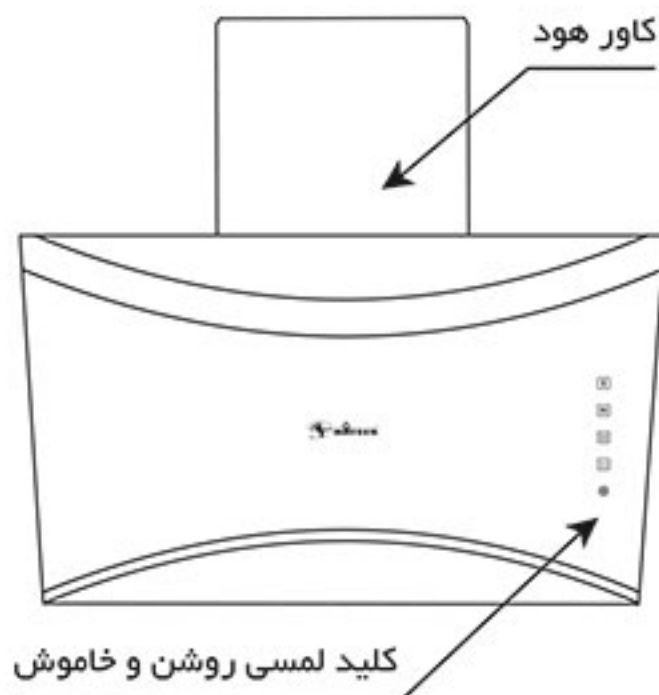

با لمس کردن این دکمه، چراغهای هود روشن می شود.



با لمس کردن این دکمه، موتور هود روشن شده و با دور ۳ شروع به کار کردن می کند و با فشردن مجدد آن، دورها به ترتیب کاهش می یابد.



با لمس کردن این دکمه، در حالت چشمک زدن قرار گرفته و پس از ثابت شدن آن سنسور بو به صورت خودکار فعال می گردد.



با لمس کردن این دکمه، هود روشن و یا خاموش می گردد.



این نشانگر مربوط به چشمی کنترل از راه دور می باشد.



### نحوه عملکرد دکمه (Auto) (در بعضی از مدل ها)

پس از فعال کردن این دکمه، هود از حالت تنظیم دستی به حالت کارکرد با حسگر به صورت اتوماتیک تغییر وضعیت می دهد. به نحوی که پس از فعال شدن آن، حسگر دود (در بعضی از مدل ها حسگرهای دما و دود) فعال می گردند.





## لیست قطعات داخل بسته بندی

۱	هود	۱ دستگاه
۲	قلاب آویز	۱ عدد
۳	لوله خرطومی	۱ عدد
۴	بست پشت کاور	۱-۲ عدد
۵	پیچ های بست پشت کاور	
۶	دفترچه راهنما	۱ عدد
۷	ضمانتنامه	۱ عدد
۸	پیچ و رو پلاک	۳-۵ عدد
۹	ریموت کنترل	۱ عدد
۱۰	کاور فلزی	۱-۲ عدد
۱۱	سنسور (در بعضی از مدل ها)	۱ عدد

## مشخصات فنی هالوژن LED

Item	Light source	
Optical parameters	Cold white	26-28LM
	IV (mcf)	7000-7500k
	Relative color temperature CCT(K)	>70
	CRI(color rendering index)Ra	2835
	LED Light source	95±5
	Beam angle 2 & 1/2	>30,000H
	Service life (Hrs)	DC12V
Electrical parameters	Input voltage (V)	90mA±10%
	Current (mA)	1.08W±10%
	Total lamp power (W)	Hardware + plastic + glass
Structural parameters	Material and technology	D70MM*21.2MM
	Dimensions (MM)	Ip65
	Degree of protection (IP)	

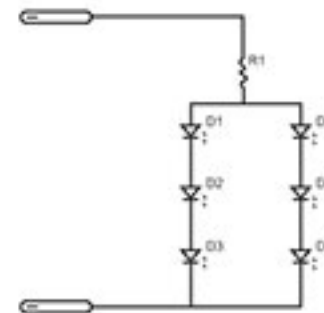
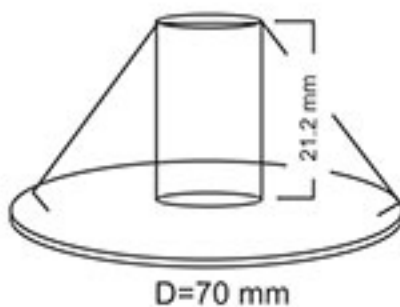

تذکر: در صورت ترک خوردگی شیشه هالوژن، باید تعویض گردد.

نحوه تعویض هالوژن: جهت تعویض دو خار اطراف هالوژن را از درون شاسی هود فشار داده تا خارج شود.

سپس سیم اتصال را جدا کرده و با هالوژن جدید جایگزین کنید.

## نحوه نصب:

- ارتفاع مناسب نصب هود ۷۰ تا ۸۰ سانتیمتر بالاتر از سطح اجاق گاز می باشد.
- برای نصب هود در ارتفاع ۱۱۰-۱۰۵ سانتیمتر با استفاده از قلاب آویز به عنوان شابلون سه سوراخ با مته قطر ۷ تا ۸ ایجاد نمایید، رول پلاک را درون سوراخ قرار داده و قلاب آویز را با پیچ به دیوار محکم نمایید.
- دستگاه هود را با دقت و با کمک یک فرد دیگر، در ناخن های قلاب آویز قرار دهید و آنرا به آرامی به سمت پایین آورده و ثابت نمایید.
- لوله خرطومی را به مبدل متصل و سر دیگر لوله را به دریچه خروجی دودکش آشپزخانه وصل نمایید.
- کاور فلزی را بر روی دستگاه هود قرار داده و بست آنرا با دو عدد پیچ محکم نمایید. حال می توانید بخشی از لوله خرطومی را با فشردن کوتاه نمایید تا از دید پنهان گردد.
- دستگاه را به برق زده و از استفاده آن لذت ببرید.

### نقشه نصب

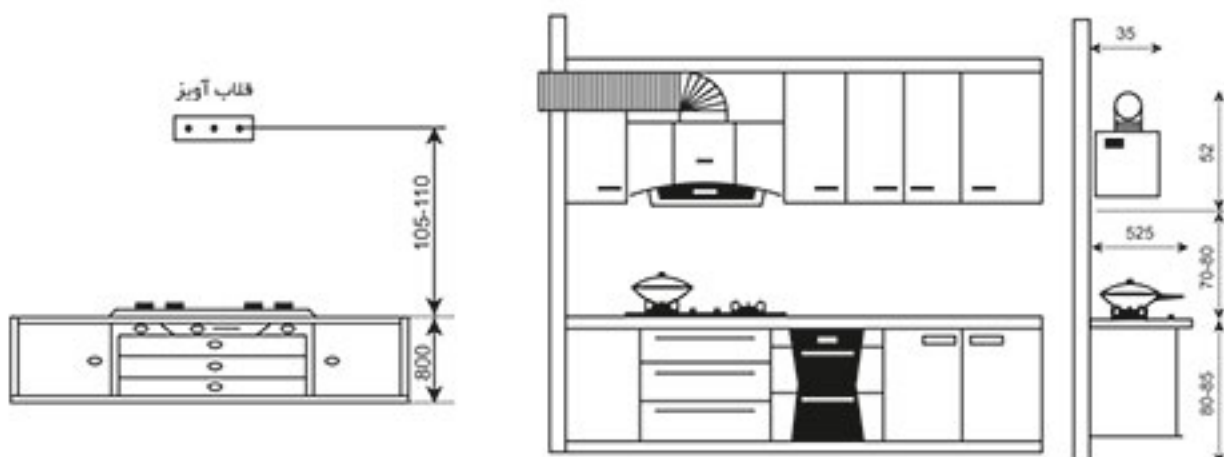

## هشدارهای ایمنی:

- تنها از پریزی استفاده کنید که مجهز به اتصال زمين (ارت) باشد و وسیله نباید در محل هایی که سیستم اتصال زمين وجود ندارد بکار گرفته شود.
- گرد و غبار و چربی روی دستگاه را همیشه تمیز کنید. از مرطوب کردن و خیس کردن موتور دستگاه خودداری کنید. صفحه مدار و سایر اجزای الکتریکی را کنترل نمایید که پس از تمیز کردن دستگاه مرطوب نشده باشند.
- هنگامی که لامپ ها روشن هستند از دست زدن به آنها خودداری کنید، زیرا لامپهای داغ ممکن است به دست شما آسیب برساند.
- هنگامی که در طی زمان آشپزی و پخت و پز از هود و گاز به طور همزمان استفاده می کنید جریان هود را در حد متعادل نگه دارید.
- زمانی که در حال تمیز کردن دستگاه هستید، جریان برق را قطع کنید.
- این دستگاه يك وسیله برقي خانگی است و از آن برای سایر اهداف و سایر شرایط استفاده ننمایید.
- این وسیله برای استفاده توسط افراد (از جمله کودکان) با ناتوانی فیزیکی، حسی یا عقلي، یا افراد بی تجربه و ناآگاه، نیست مگر آنکه با حضور سرپرست مسئول در قبال ایمنی آنها و با نظارت یا دادن دستورالعمل استفاده از وسیله باشد.
- کودکان باید سرپرستی و نظارت شوند تا اطمینان حاصل شود که با وسیله بازی نمی کنند.
- به هنگام استفاده همزمان از هود اجاق خوراک پزی و سرخ کن های گازی یا اجاق هایی با سایر سوخت ها، تهویه اتاق باید بطور مناسبی انجام شود.
- چنانچه نظافت طبق دستورالعمل استفاده انجام نشود، احتمال خطر آتش سوزی وجود دارد.
- هود اجاق خوراک پزی نباید در معرض شعله مستقیم قرار گیرد.
- اگر بند تغذیه صدمه ببیند، برای جلوگیری از خطر، باید توسط سرویسکاران مجاز شرکت تعویض شود.
- هوای خروجی هود اجاق خوراک پزی نباید در دودکشی تخلیه شود که برای خروج دود سرخ کن های گازی یا سرخ کن هایی با سایر سوختها استفاده می گردد.
- در مدل های جک برقي دقت شود در هنگام کار با دستگاه هیچگاه دست و یا سر خود را بین شیشه جلویی و عقبی قرار ندهید.
- در مدل های جک برقي دقت شود به هنگام نظافت، جک باز و بسته نشود.
- پس از نصب محصول، جهت قطع دو قطب، پیش بینی لازم در نظر گرفته شود.

نصب هود توسط نصابان مجاز شرکت، شامل گارانتی می باشد. در غیر اینصورت شامل گارانتی نمی باشد.

قسمت های در دسترس ممکن است هنگام استفاده از وسایل پخت و پز گرم شوند.

## نحوه تمیز کردن:

- دوشاخه را از پریز خارج کرده تا جریان برق به کلی قطع شود.
- در هنگام تمیز کردن و نصب دستگاه از دست کش های پارچه ای استفاده کنید. زیرا لبه های اجزای هود ممکن است سبب آسیب رساندن به دستتان شود.
- فیلتر هود باید هر هفته با ماده پاک کننده مخصوص فیلتر یا ماده پاک کننده خانگی که اندکی قلیایی است تمیز شود.
- قسمت بیرونی بدنه اصلی هود باید با ماده پاک کننده ملایم و پارچه ای نرم تمیز شود تا از ایجاد هرگونه خراشیدگی جلوگیری شود.
- از خیس کردن قسمت های الکتریکی جدا خودداری کنید.
- به منظور جدا کردن و درآوردن فیلتر، قفل کشویی فیلتر را فشرده و فیلتر را از محل خود خارج کنید.
- فیلتر را به آرامی خارج نموده و پس از تمیز کردن و یا تعویض با قرار دادن زائده های زیرین در محل خود، قسمت بالای فیلتر را با فشردن قفل کشویی آن در محل خود قرار دهید.

## 🎵 راهنمای استفاده از Digital audio player در هود ملودی:

این دستگاه مجهز به ۳ نوع سیستم پخش صدای رادیو، بلوتوث و USB می باشد که راهنمای استفاده از آن به شرح ذیل می باشد:

با فشردن این دکمه Digital player audio روشن و با فشردن یا لمس کردن مجدد آن خاموش می گردد. 

با فشردن این دکمه صدای دستگاه زیاد می شود؛ بر روی ریموت کنترل، این گزینه به صورت VOL+ می باشد. 

با فشردن این دکمه صدای دستگاه کم می شود؛ بر روی ریموت کنترل، این گزینه به صورت VOL- می باشد. 

با فشردن این دکمه track بعدی آمده و در رادیو موج FM به ردیف بعدی ذخیره شده از قبل تغییر می کند. 



با فشردن این دکمه track قبلی آمده و در رادیو موج FM به ردیف بعدی ذخیره شده از قبل تغییر می کند. 

با فشردن این دکمه دستگاه به حالت PAUSE درآمده که بصورت چشمک زن روی صفحه نمایشگر نشان داده می شود و با فشردن مجدد آن دستگاه به حالت PLAY درمی آید و در حالت رادیو با فشردن این دکمه ردیف های موج FM بصورت خودکار ذخیره می گردد. 

با فشردن این دکمه بر روی ریموت کنترل می توان سیستم اکولایزر را فعال نموده و به دلخواه از ۱ تا ۶ نوع صدای دستگاه را تغییر نمود. (توجه: این دکمه هنگام استفاده از بلوتوث غیر فعال می باشد.) 

با فشردن این دکمه بر روی ریموت کنترل می توان هر یک از سیستمهای رادیو، بلوتوث و USB را انتخاب نمود. 

با فشردن این دکمه صدای دستگاه قطع شده و با فشردن مجدد آن صدای دستگاه متصل می گردد. 

با لمس کردن این دکمه رادیوی دستگاه آماده کار می شود که می توان ردیف های مختلفی از موج FM را با استفاده از آن یافت. (با استفاده از دکمه های  و ) 

با لمس کردن این دکمه بلوتوث دستگاه با نام DATEES فعال می گردد. پس از یافتن این نام روی موبایل، PC و ... دستگاه از طریق بلوتوث به یکدیگر متصل می شوند که میتوان آهنگ مورد علاقه در موبایل و PC و ... را از طریق Digital audio player شنید. 

توجه: برای استفاده از USB دستگاه می بایستی یک عدد FLASH MEMORY و یا ... را در خروجی USB دستگاه داخل کنید. (این خروجی سمت راست دستگاه و هود می باشد.)

## طریقه استفاده از مولد یون منفی در هود:

برای تولید یون منفی کافی است دکمه مربوط به LED را (علامت LED) بر روی شیشه لمسی و یا کنترل فشار دهید تا مولد یون روشن شده و تولید یون منفی آغاز گردد. هنگامی که LED ها را خاموش کنید تولید یون منفی نیز متوقف می گردد.

**هشدار**  : هنگامی که می خواهید هود را تمیز کنید حتما مولد یون خاموش گردیده و سپس اقدام به تمیز کردن آن کنید.

### یون منفی چیست؟

آنها اتمهای اکسیژن هستند با یک الکترون اضافه و آنها به ما کمک می کنند تا احساس بهتری داشته باشیم.

در هوا ذرات با بارهای مثبت و منفی وجود دارند. از تجمع ذرات با بار مثبت و یون، یون مثبت و ذرات با بار منفی و یون، یون منفی تشکیل می شود. بالا بودن میزان یون مثبت در هوا باعث احساس افسردگی، سردرد و سستی و رخوت و ... در افراد می گردد. تخلیه الکتریکی ولتاژ بالا از طریق عملکرد میله الکتروود می تواند باعث تولید مقدار زیادی یون منفی گردد. این یونهای منفی می توانند به ذرات مسوم معلق در هوا چسبیده و هوا را از وجود آلاینده ها پاک نمایند.

### آیا احساسی را که در کنار آبشارها یا در اوج کوهها داشته اید به خاطر دارید؟

در آن اماکن هزاران یون منفی وجود دارد. آنها تاثیر فوق العاده ای در بیوشیمی انسان دارند. در هوای تازه روستاها معمولا ۲۰۰۰ تا ۴۰۰۰ یون منفی در سانتیمتر مکعب وجود دارد. (تقریبا به اندازه یک حبه قند) در کوهستان بیشتر از ۱۰۰،۰۰۰ یون منفی در سانتیمتر مکعب وجود دارد. در حالیکه در هوای آلوده شهری پایین تر از ۱۰۰ یون منفی در سانتیمتر مکعب وجود دارد.

یونهای منفی ذرات باردار الکتریکی هستند که آلودگی های موجود در هوایی را که ما تنفس می کنیم از بین میبرند و اثر جوان کننده ای بر سیستمهای فیزیولوژیکی ما دارند. (مانند سیستم تنفسی)

تحقیقات علمی ثابت کرده اند که در فضاهایی که از یون منفی بالایی برخوردار هستند آثار حساسیت، آسم، افسردگی، خستگی و سردرد کمتر دیده می شود و در این مکانها افراد از توانایی، قدرت کار، تمایل به همکاری و کارکرد مغزی بالاتری برخوردار بوده و ضریب اشتباه آنان پایین می آید.

### یونهای منفی چه فوایدی دارند؟

از بین بردن باکتریها، جلوگیری از پیر شدن سلولهای بدن، بالا بردن توانایی نگهداری اکسیژن در خون، بهتر کردن عملکرد سوخت و ساز بدن، بالا بردن میزان هوشیاری، از بین بردن خستگی، بالا بردن مقاومت بدن (سیستم ایمنی) در مقابل بیماریها، تاثیر اساسی در معالجه سردرد، بی خوابی / کم خوابی، آلرژی، آسم و فواید بسیار دیگر.

## رفع عیب فنی

رفع عیب	مشکل احتمالی	عیب فنی
<ul style="list-style-type: none"> <li>• دو شاخه را چک کنید و ببینید آیا به طور کامل در پریز قرار گرفته است یا نه.</li> <li>• در سایر موارد، با دفتر سرویس و خدمات پس از فروش تماس بگیرید.</li> </ul>	<ul style="list-style-type: none"> <li>• دو شاخه کاملاً در پریز قرار نگرفته است.</li> <li>• لامپها آسیب دیده اند.</li> <li>• سیمها و کابلها قطع هستند.</li> </ul>	<ul style="list-style-type: none"> <li>• با فشار دادن دکمه شروع عملکرد دستگاه و لامپها کار نمی کنند.</li> </ul>
<ul style="list-style-type: none"> <li>• یکبار دیگر دستورالعمل را مطالعه و طبق آن دستگاه را فعال کنید</li> <li>• با دفتر سرویس و خدمات پس از فروش تماس بگیرید.</li> </ul>	<ul style="list-style-type: none"> <li>• خازن قطع است یا آسیب دیده است.</li> <li>• موتور آسیب دیده است.</li> <li>• برد آسیب دیده است.</li> </ul>	<ul style="list-style-type: none"> <li>• لامپها کار می کنند ولی موتور کار نمی کند.</li> </ul>
<ul style="list-style-type: none"> <li>• دستگاه را به صورت محکم و ثابت نصب نمایید.</li> <li>• با دفتر سرویس و خدمات پس از فروش تماس بگیرید.</li> </ul>	<ul style="list-style-type: none"> <li>• دستگاه محکم و ثابت نصب نشده است.</li> <li>• موتور محکم، ثابت نشده است.</li> <li>• فن آسیب دیده، حالت توازن و بالانس را به هم می ریزد</li> </ul>	<ul style="list-style-type: none"> <li>• دستگاه لرزش دارد.</li> </ul>
<ul style="list-style-type: none"> <li>• با دفتر سرویس و خدمات پس از فروش تماس بگیرید.</li> </ul>	<ul style="list-style-type: none"> <li>• دوشاخه برق در جای خود قرار نگرفته است.</li> <li>• ارتباط با صفحه کنترل به خوبی صورت نمی گیرد.</li> </ul>	<ul style="list-style-type: none"> <li>• دکمه های صفحه لمسی کار نمی کند</li> </ul>
<ul style="list-style-type: none"> <li>• دستگاه را پایین تر نصب نمایید و بررسی کنید که آیا مشکل حل شده است.</li> <li>• پنجره را ببندید.</li> <li>• فیلتر را تمیز کنید.</li> <li>• سیمها و کابلها را پس از تماس با دفتر سرویس و خدمات پس از فروش تعویض نمایید.</li> </ul>	<ul style="list-style-type: none"> <li>• ارتفاع دستگاه زیاد است.</li> <li>• صفحه فیلتر چربی بسیار کثیف است.</li> <li>• سیم ها و کابل ها آسیب دیده اند.</li> <li>• بدلیل باز بودن پنجره ها، جهت گردش هوا مناسب نیست</li> </ul>	<ul style="list-style-type: none"> <li>• مکش کافی نیست.</li> </ul>



## آدرس کارخانه

کیلومتر ۵ جاده خاوران، بعد از پلیس راه شریف آباد، شهرک صنعتی ایوانکی،  
بلوار صنعت، خیابان صنعت ۱۱، کارخانه تولیدی و صنعتی داتیس



## اخطار

لطفا جهت نصب محصولات حتما با شماره تلفن خدمات پس از فروش تماس حاصل فرمائید، در غیر این صورت علاوه بر فاقد گارانتی بودن محصول، شرکت هیچ گونه مسئولیتی نسبت به خسارت و حوادث احتمالی از جمله انفجار و آتش سوزی و غیره نخواهد داشت.



### خدمات پس از فروش

- شماره تماس: ۰۲۱۷۷۲۴۶۷۰۰
- سامانه پیامک: ۰۲۱۷۷۲۴۶۷۰۰

 [Instagram/dateesco](https://www.instagram.com/dateesco)

 [Facebook/datees](https://www.facebook.com/datees)

 [Twitter/dateesco](https://twitter.com/dateesco)

 [LinkedIn/in/dateesco](https://www.linkedin.com/company/dateesco)

 [Telegram.me/DateesHome](https://www.telegram.me/DateesHome)



[www.datees.ir](http://www.datees.ir)