

545 mm	عرض
575 mm	عمق
595 mm	ارتفاع
600 mm	عرض محل نصب
595 mm	عمق محل نصب
600 mm	ارتفاع محل نصب
220V – 50 HZ	ولتاژ برق و فرکانس
2400W	المنت پشت
1200 W	المنت پائین
1200 W	المنت بالا
2200 W	المنت گریل
25 W	فن داخل فر
3600 W	حداکثر توان
20 W	فن خنک کننده
25 W	لامپ

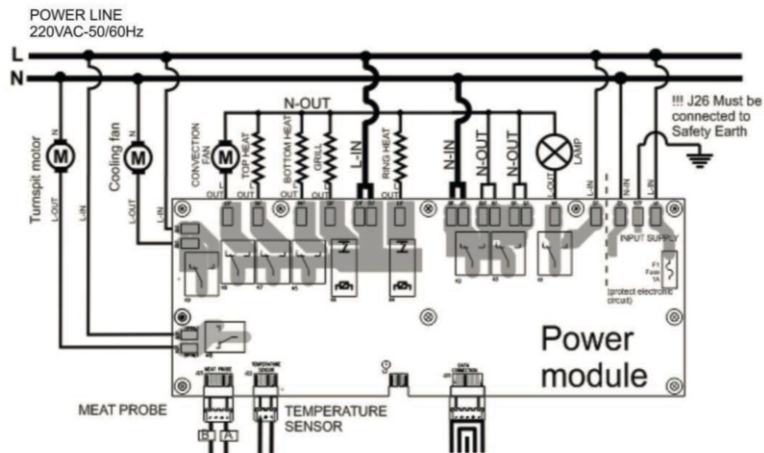

  
HADSON®

## دفترچه راهنمای استفاده از فر برقی



## دستور العمل های نصب

سوار کردن (جا - زدن) صحیح

این فر را می توان در زیر (پائین کابینت) کانتر و یا در بالای مجموعه کابینت مطابق اندازه های داده شده در شکل زیر نصب کرد.

قبل از جا زدن فر داخل کابینت، مطمئن شوید که صفحات اطراف محل جازدن فر از موادی که تحمل حرارت را داشته باشند ساخته شده است و اندازه های داده شده برای محل فر رعایت شده باشد سپس فر را جا زده و با پیچهای مخصوص به دیواره اطراف محکم کنید.

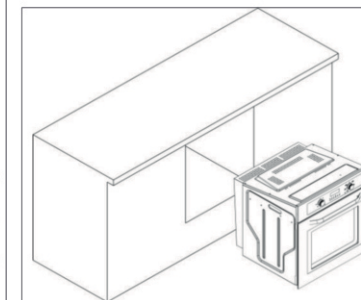
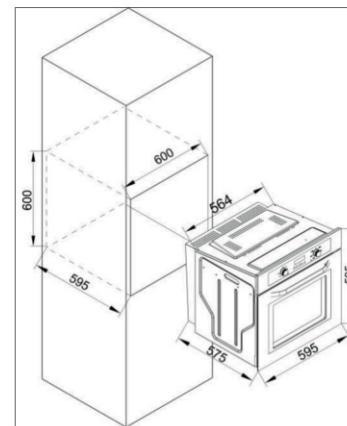

545 mm	عرض
575 mm	عمق
595 mm	ارتفاع
600 mm	عرض محل نصب
595 mm	عمق محل نصب
600 mm	ارتفاع محل نصب
220V – 50 HZ	ولتاژ برق و فرکانس
Max 10 A	حداکثر شدت جریان
1200 W	المنت پائین
1200 W	المنت بالا
2200 W	المنت گریل
25 W	فن داخل فر
2250 W	حداکثر توان
20 W	فن خنک کننده
25 W	لامپ

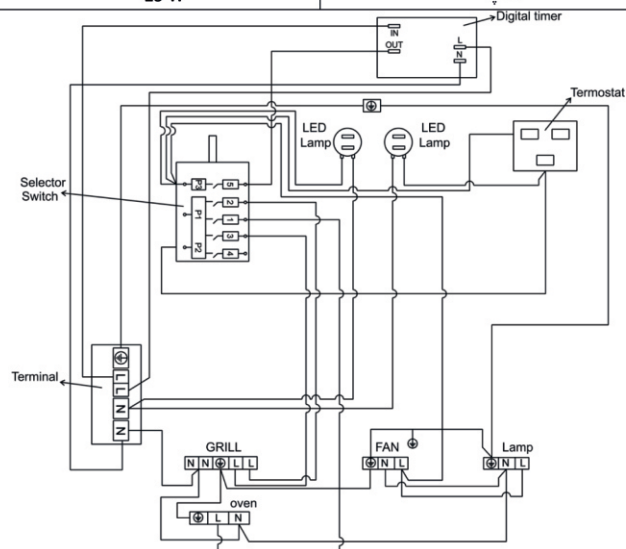

## بنام خدا

خریدار گرامی:

از اینکه فر برقی این شرکت را جهت خرید انتخاب نموده اید صمیمانه سپاسگزاریم.

امیدواریم که با استفاده از ویژگیهای متنوع این دستگاه ، از پخت ویز لذت برده و نظر شما را تأمین نمایید.

لطفاً قبل از هرگونه استفاده از این فر برقی دفترچه راهنمای آن را بدقت و بطور کامل مطالعه فرمائید و این دفترچه را جهت مراجعات بدقت و در جای مطمئن نگهداری نمائید.

همچنین دقت فرمائید تا افرادی که از این دستگاه استفاده می نمایند بطور کامل با دستورالعمل های آن آشنا باشند.

## اخطار

- زمانی که فر برای اولین بار روشن می شود ممکن است بوی نامطبوعی استشمام نمائید، این امر بدلیل استفاده از موادی است که در عایق بندی داخل فر بکار رفته و کاملاً طبیعی می باشد.
- بنابراین قبل از استفاده (بار اول از فر) جهت پخت ویز، فر را بمدت کوتاهی بدون قرار دادن مواد غذایی در داخل آن روشن نمائید تا این بوی نامطبوع از آن خارج شده، سپس پخت ویز نمایید.
- برای تمیز کردن سطوح شیشه ای فر هیچگاه از تمیز کننده هائی که موجب سایش می شوند یا ابزار فلزی تیز و برنده استفاده نکنید، زیرا این امر باعث ایجاد خراشیدگی در سطوح شیشه ای شده و این خراشیدگی ها ممکن است روی شیشه بطور دائم بماند.

## برداشتن و جدا کردن درب فر از فر

درب فر را می توان سریع و به راحتی روشن ذیل جدا نمود :

- درب فر را بطور کامل باز کنید.

- دو ضامن لولا را که در شکل نشان داده شده به روی بازوی لولا برگردانید.

- درب فر را تا استپ اولیه در ببندید.

- درب فر را به طرف بالا و بیرون کشیده و از فر جدا کنید.

- برای جا زدن مجدد ، بازوی لولا را در محل خود قرار داده و ضامن ها را به حالت اولیه برگردانید.

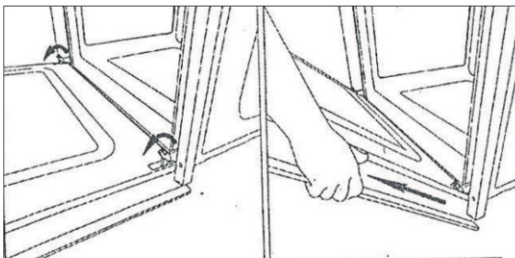

## تعویض لامپ

مهم:

لامپ فر باید دارای مشخصات زیر باشد :

(a) قابلیت تحمل دمای بالای ۳۰۰ درجه سانتی گراد را داشته باشد.

(b) مشخصات برقی ولتاژ و فرکانس باید مطابق برجسب مشخصات باشد.

(c) توان ۲۵ وات .

(d) مطابق اتصالات E14 .

- قبل از مراحل تعویض حتماً کابل دستگاه را از برق جدا کنید.

- برای جلوگیری از خطر احتمالی ریزش ذرات شیشه یک پارچه در داخل فر پهن کنید.

- درپوش شیشه ای لامپ را باز کنید.

- لامپ خراب را باز کرده و یا لامپ سالم جایجا کنید.

- درپوش شیشه ای را مجدداً بسته و پارچه را از داخل فر بردارید.

- کابل برق دستگاه را به پریز متصل کنید.



- در زمان استفاده از فر سطوح داخلی و المنت ها بسیار داغ می باشند بنابراین دقت نمایندیکه سطوح داخلی و المنت ها را لمس نکنید.

- در زمان استفاده از فر بخصوص گریل، از نزدیک شدن کودکان به دستگاه جلوگیری نمایید.

- زمانی که میخواهید لامپ فر را تعویض نمائید از خاموش بودن دستگاه مطمئن شوید تا دچار حادثه برق گرفتگی نشوید.

- لوازم مربوط به قطع جریان برق ، باید مطابق مشخصات قید شده در نقشه سیم کشی و مدار برقی باشد.

- کابل جریان برقی که به دستگاه وصل می شود نباید کمتر از ۳ رشته ۱/۵ میلی متر باشد.

- استفاده از این دستگاه برای افراد مبتلا به ناتوانی جسمی ، ذهنی ، حسی ، کم تجربه و کودکان مناسب نیست . در صورت استفاده افراد مذکور جهت حفظ سلامتی آنها نظارت فردی با تجربه لازم است.

نکات ایمنی

- این فر برقی تنها برای پخت و پز طراحی شده و فقط باید به همین منظور استفاده گردد.

- استفاده های غیر اصولی و خارج از پخت و پز خانگی مانند استفاده بعنوان وسیله گرم کننده خطرناک بوده و این شرکت هیچگونه مسئولیتی در قبال صدمات و خطرات ناشی از استفاده غیر اصولی و عدم رعایت اصول اولیه استفاده از لوازم الکتریکی نخواهد داشت.

## اتصالات الکتریکی

قبل از اتصال فر به پرریز برق اصلی مطمئن شوید که :

- ولتاژ برق، مطابق با مشخصات داده شده در صفحه مشخصات باشد.
- پرریز برق دارای سیستم ارت (اتصال زمین) باشد. در صورتیکه پرریز دارای سیستم ارت نیست حتماً سیستم ارت به دستگاه را توسط افراد مجرب وصل نمایند.
- در صورتیکه دستگاه شما دارای کابل برق یا دوشاخه نباشد حتماً از کابل و دوشاخه مناسب طبق مشخصات قید شده در پلاک مشخصات دستگاه استفاده کنید.
- کابل مورد استفاده حتماً باید تحمل حرارت بالای ۵۰ درجه سانتیگراد را داشته باشد.
- در صورتیکه می خواهید کابل دستگاه را مستقیماً به ترمینال برق وصل کنید، حتماً در سر راه آن از کلیدی که کنتاکتهای آن حداقل ۳ میلی متر از هم فاصله داشته باشند استفاده کنید.
- حتماً از کلیدی که استفاده می کنید مطمئن باشید که قدرت آن مطابق با مشخصات قید شده روی پلاک سریال باشد.
- در زمان قطع کلید هیچگاه نباید سیم سبز و زرد ارت قطع شود.

- بدون پوشش مناسب در پاهایتان از فر استفاده نکرده وبا دست و پاي خيس و نمناك فر را لمس نکنید.
- به کودکان یا افرادی که آشنایی کامل با دستگاه ندارند اجازه استفاده از فر را ندهید مگر اینکه بدقت برکار آنها نظارت کنید.
- در صورت عدم رعایت نکات فوق، این شرکت هیچگونه مسئولیتی در قبال ایمنی دستگاه نخواهد داشت.
- از آداپتور و سیم سیار و کابل بلند استفاده نکنید.
- اگر کابل برق دستگاه آسیب دیده باشد حتماً باید توسط سرویسکار مجاز این شرکت تعویض گردد.
- در صورتی که قسمتی از فر شکسته یا آسیب دیده باشد دستگاه را از برق جدا کرده به هیچ عنوان آن را لمس نکنید، سپس جهت رفع عیب با خدمات پس از فروش شرکت تماس بگیرید.
- اگر کابل دستگاه آسیب دیده باشد باید بطور کامل تعویض گردد. در زمان تعویض موارد ذیل را رعایت فرمائید؛  
۱ - کابل برق را جدا نموده و آنرا با کابلی که مشخصات آن قبلاً قید شده تعویض نمایند.

تذکر: برای فعال شدن پروب گوشت لازم است قبلاً توسط کلید های ▲ یا ▼ یکی از برنامه های پخت را انتخاب کرده باشید.

دمای پروب گوشت در قسمت پائین سمت چپ صفحه نمایشگر ظاهر می شود که دو رقم سمت چپ دمای محیطی را که پروب داخل آن قرار دارد را نشان داده و دو رقم سمت راست نشانگر درجه حرارت تنظیم شده توسط شما می باشد.

## تنظیم صدای زنگ

سه نوع صدا برای زنگ وجود دارد که به روش زیر تنظیم می گردد.

کلید - را به مدت ۵ ثانیه لمس کنید در محل ساعت صدای زنگی که می خواهید تنظیم کنید ظاهر می شود. با لمس کردن مجدد کلید - می توان ۱ - صدای بلند ۲ - صدای متوسط و ۳ - صدای آهسته را تنظیم نمایید.

## تنظیم صدای لمس زنگ کلیدهای صفحه نمایشگر

سه نوع صدای زنگ برای لمس کلیدها وجود دارد که به روش زیر تنظیم می گردد.

با لمس کلید + بمدت ۵ ثانیه در محل ساعت نوع صدای زنگ کلیدهای لمس به ترتیب ۱ - صدای بیب ۲ - صدای کلیک و ۳ - بی صدا ظاهر می شود. نوع صدای کلیدهای لمسی را می توانید با لمس کلید + انتخاب نمایید.

۲ - کابل باید تحمل توان الکتریکی ذکر شده برای دستگاه را داشته باشد.

۳ - تعویض کابل حتماً باید توسط مرکز خدمات پس از فروش این شرکت انجام گیرد.

۴ - سیم ارت (اتصال به زمین) که به رنگ سبز و زرد می باشد حتماً باید یک سانتی متر (۱۰ میلی متر) بلندتر از سیم برق باشد.

• قدرت تحمل حرارت سیم برق در حدود ۷۰ درجه سانتی گراد می باشد کابل برق باید به کلید یا دورشته سیمی که کمتر از ۲۵۰ ولت، ۲۰ آمپر نباشد متصل گردد.

## توصیه

زمانی که فر را از بسته بندی خارج می نمائید دقت کنید که کاملاً سالم بوده و هیچ گونه آسیب دیدگی نداشته باشد در صورت تردید در سالم بودن فر، با مرکز خدمات پس از فروش شرکت تماس حاصل فرمائید.

موادی که در بسته بندی بکار می روند مانند کیسه های نایلونی مواد پلی استایرن (یونولیت) و یا بست های فلزی و پلاستیکی برای کودکان خطرناک می باشند، لذا دقت فرمائید این گونه وسایل دور از دسترس کودکان باشد.

## تذکر مهم:

با توجه به گرم شدن سطوح شیشه ای در استفاده طولانی مدت از فر، لازم است در لمس این سطوح توسط افراد (بخصوص کودکان) دقت نمائید.

## روش نظافت سطوح داخلی فر:

توجه: قبل از نظافت سطوح داخلی از سرد بودن فر و قطعات آن مطمئن شوید.

ابتدا مطابق شکل زیر دیواره (ریل) سیمی را جدا نموده و سپس کل محفظه فر را با آب و صابون شسته و بدقت خشک نمایید.

سپس در حدود ۳۰ دقیقه فر را با آخرین درجه حرارت روشن کنید تا ذرات احتمالی چربی و سایر ذراتی که ممکن است در داخل آن باشد کاملاً از بین برود.

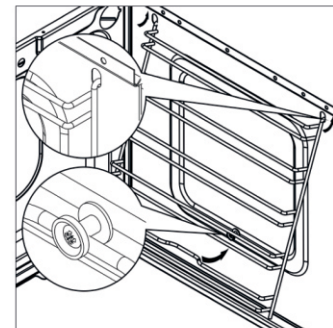

مهم

برای اطمینان از سلامتی قبل از نظافت فر همیشه دوشاخه یا کابل فر را از پریز برق جدا نمایید.



هرگز برای نظافت فر از مواد اسیدی یا قلیائی یا موادی مانند آبلیمو، سرکه، نمک، رب و .... استفاده نکنید.

از مواد شوینده ای که پایه کلر و اسیدی داشته باشند یا از وسائلی که زیر هستند و موجب خراش و سائیدگی سطوح رنگ شده، لعاب شده و یا سطوح شیشه ای می شوند استفاده نکنید.



## سنسور (پروب) گوشت : Meat probe

در مدلی که شما انتخاب نموده اید (سری ۱۲ برنامه) علاوه بر تمامی امکانات قید شده سنسوری تحت عنوان پروب گوشت تعبیه شده که در قسمت بالای دیواره داخلی سمت راست فر قرار دارد.

هرگاه تمایل به استفاده از پروب گوشت (در داخل قطعات بزرگ گوشت یا مرغ فرو برده می شود) را داشتید قبلاً سنسور را طبق شکل زیر در محل خود قرار داده و سپس با لمس کلید  می توانید دمای داخل گوشت را تا ۹۹ درجه سانتی گراد تنظیم نمایید.

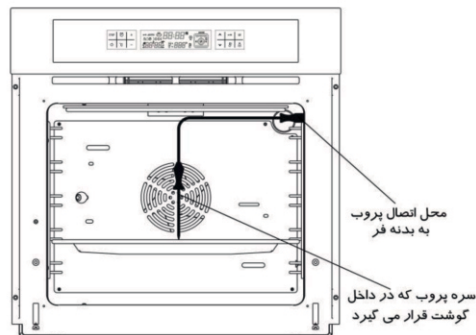
استفاده از این سنسور می تواند همزمان با استفاده از دمای محیط فر هم باشد، بعنوان مثال شما می توانید ابتدا دمای داخل گوشت را با لمس کلید  و کلیدهای + یا - تنظیم و سپس با لمس کلید  دمای محیط فر را هم تنظیم نمایید.



کلید  را چند بار لمس و رها کنید تا علامت  روی صفحه ظاهر شده و چشمک بزند ، با استفاده از کلید های + و - زمان زنگ را تنظیم کنید . چشمک زدن پس از ۷ ثانیه ثابت می شود . صدای بوق پس از رسیدن به زمان تنظیم شده به صدا در می آید . این صدا را می توان با لمس یکی از کلید های + و - متوقف نمود .

### فن خنک کننده



در قسمت داخلی بالای فر یک دستگاه فن به منظور خنک کاری محیط بیرونی و ادوات الکترونیک تعبیه شده که در دمای ۶۵ درجه سانتی گراد شروع بکار کرده و تا هر زمان که دما به ۴۵ درجه سانتی گراد نرسیده باشد به خنک کاری ادامه می دهد .



### صفحه کلید (صفحه کنترل)





علائم مربوط به کلید سلکتور:



در صورتیکه کلید سلکتور را در جهت عقربه های ساعت بگردانید کارآئی نشانگرها به ترتیب توضیحات ذیل می باشد.



کارکرد فن بهراه لامپ جهت دیفراست کردن (بخ زدائی) تنظیم ترموستات روی صفر درجه .  

المنت حرارتی بالا و پائین بهمراه فن و لامپ ، قابل تنظیم با ترموستات از ۵۰ درجه سانتیگراد تا حداکثر.  

المنت های حرارتی بالا و پائین بهراه لامپ قابل تنظیم با ترموستات از ۵۰ درجه سانتیگراد تا حداکثر.  

المنت حرارتی بالا بهمراه لامپ قابل تنظیم با ترموستات از ۵۰ درجه سانتیگراد تا حداکثر.  

المنت حرارتی پائین بهمراه لامپ قابل تنظیم با ترموستات از ۵۰ درجه سانتیگراد تا حداکثر.  

هر دو المنت بالا بهمراه لامپ و جوجه گردان جهت گریل کردن قابل تنظیم توسط ترموستات از ۵۰ تا ۲۵۰ درجه سانتیگراد.  



**توجه :** بالا رفتن سریع دما برای بعضی از برنامه ها مثل گریل و یا وقتی که دمای مورد نیاز داخل فر  $50^{\circ}\text{C}$  و یا کمتر از  $100^{\circ}\text{C}$  باشد برنامه ریزی نشده است .

## قفل کودک

قفل کودک با لمس کلید **⏏** بمدت یک ثانیه و با ظاهر یا محو شدن نشانگر **⏏** فعال و یا غیر فعال می شود . زمانیکه قفل کودک فعال می شود هیچ کلیدی بجز کلید **⏏** فرمان نمی گیرد .

## زنگ دقیقه شمار

کلید **🔔** را چند بار لمس و رها کنید تا علامت **🔔** ظاهر شده و چشمک بزند . با استفاده از کلیدهای + و - زمان را به دقیقه وارد کنید . چشمک زن پس از ۷ ثانیه ثابت می شود . پس از سپری شدن زمان تنظیم شده صدای بوق به مدت ۷ دقیقه نواخته می شود . این صدا را می توان با لمس یکی از کلید های + و - متوقف نمود .

**توجه :** جهت استفاده از ترموستات و سلکتور با فشار دادن ولوم به سمت داخل آزاد شده و به سمت بیرون حرکت نموده و برای تنظیمات دلخواه قابل استفاده می باشد . پس از اتمام تنظیمات مجدداً می توانید با فشار دادن به سمت داخل ولوم را در حالت اولیه قرار دهید .

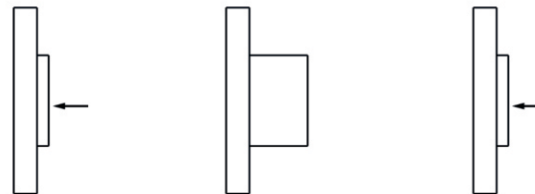

(۱)

فشار به داخل

(۲)

وضعیت استفاده جهت تنظیم

(۳)

وضعیت قفل

## ترموستات

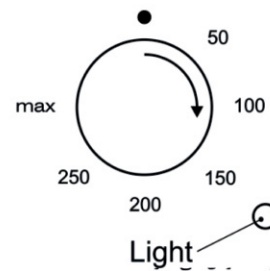

درجه حرارت المنت ها توسط ترموستات عقربه های ساعت از  $50$  تا  $250$  و یا max قابل تنظیم می باشد . زمانی که ترموستات در وضعیت روشن باشد لامپ مربوطه روی صفحه کلید روشن و زمانیکه دمایی داخل فر به درجه حرارت تنظیم شده رسیده باشد لامپ درجه بندی دمایی ترموستات بر حسب درجه سانتیگراد می باشد .

## توصیه مهم :

هیچگاه درجه ترموستات را بمدت طولانی روی نشانگر Max قرار ندهید .

## دستورالعملهاي استفاده از دستگاه

### پخت وپز معمولي

در این روش پخت شما براي حرارت دادن ظرف غذا از گرمای المنت بالا و پائین با انتخاب هر يك از سه وضعیت بالا از روي سلکتور و تنظیم دمای پخت دلخواه توسط ترموستات استفاده نمایند.

مواد غذائي که با تنظیم يك درجه حرارت پخته مي شوند را داخل فر قرار داده و دما را تنظیم مي کنید تا زمانی که نشانگر حرارت خاموش شود.

در صورتیکه تمایل داشته باشید در انتهای پخت دمای المنت بالا و پائین را کاهش دهید ، کنترل کننده دما را در انتهای زمان پخت به وضعیت سمت راست برگردانده و روي دمای دلخواه قرار دهید.



همچنین این امکان براي شما وجود دارد که در طول مدت پخت، کمی درب فر را باز بگذارید.

هر يك از تقسیمات نشانگر دمای ۵ پله ای حالا نماد  $60^{\circ}\text{C}$  می باشند . این نشانگر تا زمانی روشن می ماند که دمای داخل فر به زیر  $60^{\circ}\text{C}$  برسد .

### ویژگی های خاص

Lamp ON/OFF : لامپ داخل فر با تنظیم یا شروع یک برنامه روشن می شود . لامپ با پایان یک برنامه پخت و یا پائین آمدن نشانگر دما خاموش می شود در ضمن شما می توانید با لمس کلید  لامپ را بجز در زمان یخ زدائی روشن و یا خاموش کنید .

### بالا بردن سریع دما

در بعضی موارد شما نیاز به بالا رفتن سریع دما تا دمای تنظیم شده دارید با لمس کلید  می توانید المنت دور فن و توربو فن را تا رسیدن به دمای دلخواه فعال کنید . علامت  روی صفحه ظاهر و پس از رسیدن به دمای تنظیم شده داخل فر این علامت خاموش و صدای بوق شنیده می شود .

## یخ زدائی (دیفراست کردن) ❄️

در این حالت وضعیت دیفراست را ، توسط سلکتور انتخاب و ترموستات را روی درجه صفر قرار می دهید. فن موجب چرخش هوای سرد در تمامی نقاط فر می شود. در این روش غذاهای منجمد را می توان یخ زدائی (دیفراست) نمود.

در دیفراست کردن هیچ ضرورتی برای پیش گرم کردن فر وجود ندارد ولی در صورتیکه بخواهید عمل دیفراست سریعتر انجام گیرد قبلاً می توانید توسط یکی از وضعیت های المنت بمدت ۵ دقیقه فر را پیش گرم کنید.

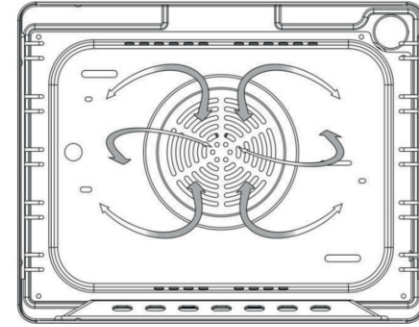

## مدت پخت

نشانی که به ۵ قسمت تقسیم شده دمای واقعی (افزایش دمای ) داخل فر را نمایش می دهد . هر قسمت

نشانی  $\frac{1}{6}$  دمای تنظیم شده می باشد . علامت  $\downarrow$  (فلش به سمت بالا) در کنار این نشانگر چشمک می زند که بالا رفتن دمای داخل فر را نشان می دهد .

## پایان اتوماتیک پخت

پس از اتمام اتوماتیک پخت ، نشانگر دما حرارت مانده در داخل فر را نشان می دهد . علامت **AUTO** چشمک زده و زنگ به مدت ۷ دقیقه به صدا در می آید . کلید **STOP** را برای پایان صدای زنگ لمس کنید .

## نشانگر حرارت داخل فر

زمانیکه پخت به صورت دستی یا اتوماتیک تمام شده ، اگر دمای داخل فر به ۶۰ درجه سانتی گراد برسد، در کنار نشانگر پله ای دما علامت  $\downarrow$  (فلش به سمت پایین) ظاهر می شود و هر ۲ ثانیه چشمک می زند. همچنین کلید **hot** روی صفحه نمایشگر ظاهر می شود .

## پخت تمام اتوماتیک

در این روش شما امکان آماده نمودن غذا را در یک زمان معین در وقتی که برای بعد آماده می کنید را دارید. بنابراین این روش را می توان پخت تأخیری نیز تلقی نمود.

۱- به ردیف ۱ تا ۳ پخت نیمه اتوماتیک مراجعه کنید (برای تنظیم مدت پخت)

۲- مجدداً کلید  را لمس کنید، علامت  به همراه زمان پایان پخت شروع به چشمک زدن می کنند.

۳- زمان دلخواه پایان پخت را توسط کلیده‌های - و + تنظیم کنید.

ممکن است علامت  از روی صفحه محو شود، در این حالت علامت **AUTO** خاموش است. این حالت از نمایشگر این است که پخت تأخیری برنامه ریزی شده و استارت پخت هنوز زده نشده است.

۴- کلید **GO** را لمس کنید، علامت **PAUSE** محو می شود و پخت آغاز می شود. زمان پایان پخت به همراه علامت  روی صفحه نمایشگر نشان داده می شود.

## پخت وپز با گریل

از این وضعیت برای گریل کردن جوجه و گوشت و سرخ کردن غذاها استفاده می شود.

در این فر مجموعه ای مرکب از موتور، سیخ و قلاب و نگهدارنده سیخ جهت چرخش سیخ وجود دارد.

برای استفاده از جوجه گردان می توانید جوجه، گوشت ویا تکه هائی از جوجه را روی سیخ جوجه گردان چیده و با انتخاب وضعیت  روی سلکتور، از وضعیت گریل کردن توسط جوجه گردان با تنظیم درجه حرارت و زمان استفاده نمایید.

برای گریل کردن بدون جوجه گردان سینی توری را به همراه غذائی که باید پخته شود در ردیف اول یا دوم از بالا قرار دهید.

فر را برای ۵ دقیقه پیش گرم کنید ترموستات را چرخانده و در دمای بین ۵۰ تا ۲۵۰ درجه سانتیگراد قرار دهید.

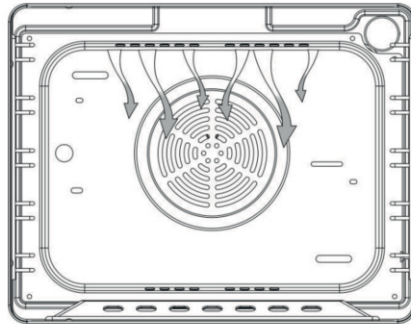

## فن خنك كننده

يك فن در قسمت بالائي بيرون محفظه فر تعبيه شده است ، اين فن موجب گردش هواي خنك، بين اطراف فر و كابينت و همچنين وسط درب فر ميگردد.

اين فن زماني كه دمائي ديواره هاي خارجي فر به ۶۰ درجه سانتي گراد مي رسد، شروع بكار مي كند.

با روشن شدن فر و تنظيم دمائي ترموستات روي ۲۰۰ درجه سانتيگراد فن خنك كن پس از رسيدن دمائي داخلي به ۶۰ درجه سانتيگراد ، بطور خودكار شروع بكار مي كند. وزماني كه دمائي قسمتهاي بيروني فر به پائين تر از ۶۰ درجه سانتيگراد رسيد خاموش مي شود.

زماني كه فر توسط ترموستات در ۲۵۰ درجه سانتيگراد خاموش مي شود، كار كردن فن تا رسيدن دمائي اطراف فر به زير ۶۰ درجه سانتيگراد ادامه خواهد داشت.



## پخت اتوماتيك

منظور از پخت اتوماتيك اين است كه قبل از لمس كليد **GO** شما مشخصاتي مانند انتخاب برنامه پخت ، دما و زمان را وارد كنيد تا پخت شما بطور اتوماتيك تمام شود .

## پخت نيمه اتوماتيك

در اين روش شما مي توانيد مستقيماً زمان شروع پخت و مدت زمان دلخواه براي پخت را وارد كنيد .

۱ - مرحله پخت دلخواه خود را انتخاب و در صورت نياز دماي آن را طبق خواسته خود تنظيم كنيد .

۲ - كليد  را لمس كنيد تا علامت  روي تايمر شروع به چشمك زدن كند .

۳ - مدت زمان مورد نياز براي پخت را با كليد هاي + و - تنظيم كنيد . در اين حالت علامت **AUTO** روي صفحه نمايشگر ظاهر مي شود .

۴ - كليد **GO** را لمس كنيد تا علامت **PAUSE** محو شود و پخت شروع شود . زمان پايان پخت بهمراه علامت  روي صفحه نمايشگر نشان داده مي شود .

در پخت تمام یا نیمه اتوماتیک ، بطوریکه شرح داده خواهد شد پخت و پز بطور اتوماتیک توسط برنامه های داده شده (قبل از شروع استارت **GO**) تمام خواهد شد .

## توقف موقت ، تصیح یا پایان برنامه پخت

با لمس کلید **STOP** در زمان پخت برنامه پخت متوقف و کلید **PAUSE** و سایر بخش های روی نمایشگر شروع به چشمک زدن می کند . المنت ها و فن داخل فر بطور موقت از کار می افتند و پخت موقتاً متوقف می شود .

برای پایان پخت دوباره کلید **STOP** را لمس کنید تمام برنامه های داده شده متوقف و از روی صفحه نمایشگر محو می شوند . در صورتیکه مجدداً بخواهید از برنامه های داده شده قبلی برای پخت استفاده کنید با لمس کلید **GO** این عمل امکان پذیر می باشد . در صورتیکه بخواهید از برنامه های داده شده مثل برنامه پخت ، دما و ... استفاده کنید کلید دلخواه را لمس ، تنظیمات را انجام و سپس برای استارت مجدد کلید **GO** را لمس کنید .

## تایمر الکترونیک ۶ دکمه ای

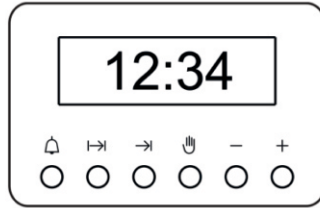

### تنظیم ساعت



دکمه دستی  را فشار داده و سپس با دکمه های +/- زمان را تنظیم کنید.

### تنظیم مدت پخت در حالت نیمه اتوماتیک

برای تنظیم مدت پخت دکمه مدت را  فشار داده سپس با دکمه های +/- مدت پخت را تنظیم کنید.

صدای بوق زمان اتمام پخت را به شما اعلام می کند و کلیدهای سلکتور و ترموستات فر خود بخود قطع می شوند. کلیدهای ترموستات و سلکتور را به وضعیت صفر (0) برگردانده و دکمه دستی را فشار دهید.

### مهم :

زمانیکه دوشاخه دستگاه به برق وصل می شود حتماً دکمه دستی  را فشار دهید زیرا با فشار دادن دکمه فوق است که دستگاه فعال می شود در ضمن پس از هر قطع و وصل جریان برق دکمه را برای کار کردن با دستگاه باید  فشار دهید .

## تنظیم پایان زمان پخت در حالت نیمه اتوماتیک

برای تنظیم زمان پایان پخت، می‌توانید با فشار دادن دکمه پایان پخت → زمان را با دکمه های +/- برای ساعتی که می‌خواهید فر را قطع کنید، تنظیم کنید.

صدای بوق وقتی تایمر به زمان تنظیم شده رسید، صدای بوق شنیده می‌شود و کلید سلکتور و ترموستات بطور اتوماتیک قطع می‌شود.

کلیدهای ترموستات و سلکتور را روی صفر (0) برگردانده و دکمه دستی را فشار دهید.

## تنظیم تمام اتوماتیک

برای تنظیم زمان پایان پخت، دکمه مدت → را فشار داده و با فشار روی دکمه های +/- مدت پخت را تنظیم کنید.

دکمه پایان پخت را فشار داده → وبا فشار روی دکمه های +/- زمانی را که می‌خواهید فر خاموش شود تنظیم کنید.

وقتی که تنظیمات زمانهای شما تمام شد، علامت AUTO با صدای بوق، شروع به چشمک زدن می‌کند. با فشار دادن هرکدام از دکمه‌ها صدای بوق قطع می‌شود.

## پخت و پز دستی

وقتی که برنامه پخت را انتخاب نمودید کلید GO را لمس کنید تا پخت با درجه حرارت تنظیم شده دستگاه یا

تنظیمی که خودتان انجام داده اید آغاز شود توجه داشته باشید اگر PAUSE هنوز چشمک می‌زند مجدداً کلید GO را لمس کنید .

در این حالت در قسمت پائین صفحه تایمر شروع به ثبت یا نشان دادن زمان می‌نماید .

پخت و پز تا زمانی که شما بصورت دستی به آن خاتمه ندهید ادامه خواهد یافت . وقتی شما بصورت دستی

کار می‌کنید حداکثر زمان مجاز استفاده براساس دمای انتخاب شده بشرح ذیل می‌باشد .

از 050 تا 120	درجه سانتی گراد	۱۰ ساعت
از 121 تا 200	درجه سانتی گراد	۶ ساعت
از 201 تا 250	درجه سانتی گراد	۳ ساعت

## با لمس کردن یکی از کلیدهای $\nabla$ یا $\blacktriangle$

برنامه انتخاب شده بر روی نمایشگر برنامه ها برای ۷ ثانیه شروع به چشمک زدن کرده و دمای از قبل تعیین شده برای این برنامه روی صفحه نمایشگر ظاهر می شود (توجه: برای بعضی از برنامه ها درجه حرارت قابل تنظیم نیست و در نمایشگر دما هیچ عددی ظاهر نمی شود)

علامت  بطور یکنواخت روی صفحه نمایشگر ظاهر می شود، در این مرحله PAUSE شروع به چشمک زدن می کند یعنی که شما برای پخت آماده هستید ولی هنوز استارت نکتید.

## نحوه تغییر دمای از قبل تعیین شده برای هر برنامه

با لمس کردن کلید  $\text{C}^{\circ}$  اعداد درجه حرارت روی صفحه نمایشگر شروع به چشمک زدن می کنند که با لمس کلید های + یا - می توانید درجه حرارت را با پرش های ۵ درجه سانتی گراد تنظیم کنید.

(!) **توجه:** در صورتیکه شما بخواهید در زمان پخت درجه تنظیم شده قبلی خود را تغییر دهید باید

کلید  $\text{C}^{\circ}$  را بمدت ۵ ثانیه لمس کنید تا صدای بوق شنیده شود در این حالت می توانید مجدداً دمای دلخواه را تنظیم نمایید.

## تایمر اخطار (زنگ اخبار بدون قطع کن)

با فشار دادن دکمه زنگ  و فشار روی دکمه های +/- مدت دلخواه پخت را تنظیم کنید.

بوق اخطار، وقتی که زمان تنظیم شده پخت، تمام شد بصدا در می آید و به شما پایان پخت را اعلام می کند. برای خاموش کردن صدای بوق می توانید یکی از دکمه ها را فشار دهید.

## خطاهای برنامه ریزی

شما نمی توانید در یک دوره پخت زودتر از زمان نشان داده شده روی ساعت برنامه ریزی کنید. در صورت اسرار در انجام، بوق اخطار به صدا درآمده و علامت AUTO شروع به چشمک زدن می کند.

به سادگی می توانید با تغییر مدت یا زمان پخت، خطا را تصحیح کنید.

## حذف برنامه ریزی پخت

برای پاک کردن یا حذف یک برنامه بسادگی وبا فشار دادن دکمه دستي  این عمل امکان پذیر می باشد.



## تعویض لامپ

مهم:

لامپ فر باید دارای مشخصات زیر باشد:

(a) قابلیت تحمل دمای بالای ۳۰۰ درجه سانتی گراد را داشته باشد.

(b) مشخصات برقی ولتاژ و فرکانس باید مطابق برچسب مشخصات باشد.

(c) توان ۲۵ وات.

(d) مطابق اتصالات E14.

- قبل از مراحل تعویض حتماً کابل دستگاه را از برق جدا کنید.

- برای جلوگیری از خطر احتمالی ریزش ذرات شیشه یک پارچه در داخل فر پهن کنید.

- درپوش شیشه ای لامپ را باز کنید.

- لامپ خراب را باز کرده و با لامپ سالم جابجا کنید.

- درپوش شیشه ای را مجدداً بسته و پارچه را از داخل فر بردارید.

- کابل برق دستگاه را به پریز متصل کنید.



۱ - المنت بیرونی بالا + المنت پائین + لامپ  
(برنامه پیش گرم کردن فر)



۲ - المنت پائین + لامپ



۳ - المنت بیرونی بالا + لامپ



۴ - المنت گریل + لامپ



۵ - هردو المنت بالا + لامپ



۶ - المنت گریل + توربو فن + لامپ



۷ - المنت بیرونی بالا + المنت پائین + توربو فن + لامپ



۸ - المنت دور توربو فن + المنت پائین + توربو فن + لامپ



۹ - المنت دور توربو فن + توربو فن + لامپ



۱۰ - المنت دور توربو فن + لامپ (برنامه یخ زدایی)



۱۱ - المنت گریل + موتور جوجه گردان + لامپ



۱۲ - برنامه پروب گوشت 25:99°C

با تنظیم ساعت سایر عملیات روی صفحه کنترل فعال خواهند شد در صورتیکه ساعت تنظیم نشود و علامت 0:00 در حال چشمک زدن باشد از هیچکدام از عملیات دستگاه نمی توانید استفاده کنید .

## تنظیم دقیق ساعت در زمان فعال بودن دستگاه

با لمس کردن کلیدهای مثبت (+) و منفی (-) بطور همزمان ساعت شروع به چشمک زدن می کند در این حالت می توانید با کلیدهای + و - ساعت دقیق را تنظیم و پس از آن در حدود ۷ ثانیه منتظر بمانید تا حالت چشمک زن ساعت ثابت و تنظیمات ساعت تمام شود .

## انتخاب یکی از حالت های پخت

با استفاده از کلید ▲ یا ▼ شما قادر به

انتخاب یکی از برنامه هایی که در حافظه دستگاه

برای پخت وجود دارد خواهید بود .

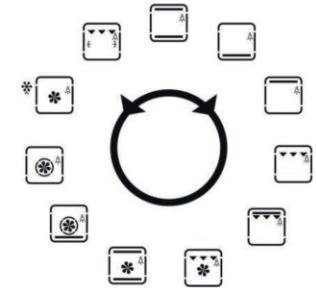

## برداشتن و جدا کردن درب فر از فر

درب فر را می توان سریع و به راحتی روش ذیل جدا نمود :

- درب فر را بطور کامل باز کنید.

- دو ضامن لولا را که در شکل نشان داده شده به روی بازوی لولا برگردانید.

- درب فر را تا استپ اولیه در ببندید.

- درب فر را به طرف بالا و بیرون کشیده و از فر جدا کنید.

- برای جا زدن مجدد ، بازوی لولا را در محل خود قرار داده و ضامن ها را به حالت اولیه برگردانید.

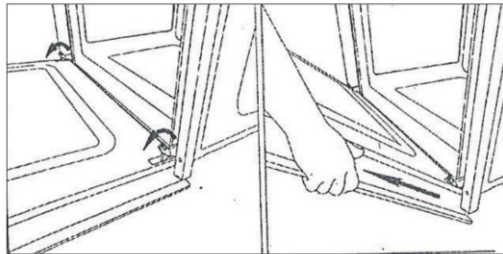

## دستور العمل هاي نصب

سوار کردن (جا- زدن) صحیح

این فر را می توان در زیر (پائین کابینت) کانتر و یا در بالای مجموعه کابینت مطابق اندازه های داده شده در شکل زیر نصب کرد.

قبل از زدن فر داخل کابینت، مطمئن شوید که صفحات اطراف محل جازدن فر از موادی که تحمل حرارت را داشته باشند ساخته شده است و اندازه های داده شده برای محل فر رعایت شده باشد سپس فر را جا زده و با پیچهای مخصوص به دیواره اطراف محکم کنید.

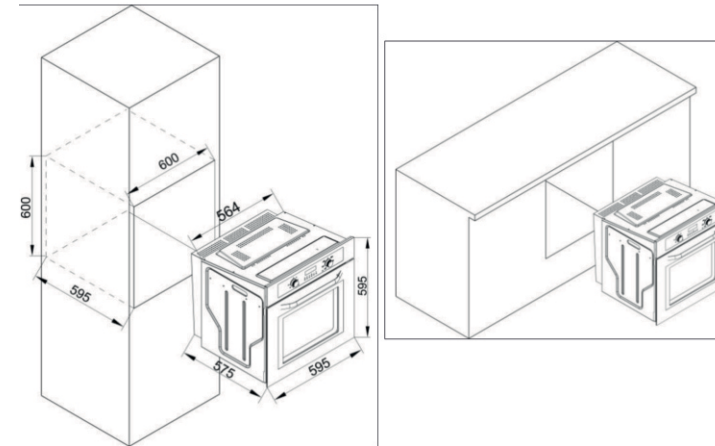

(۱۷)

## ۱ - کلیات مربوط به شکل صفحه نمایشگر

ترکیبات فن و المنت ها که در فهرست خواهد آمد توسط کلیدهای لمسی در صفحه نمایشگر فوق قابل استفاده می باشند .

زمان پخت ، زمان پایان ، درجه حرارت پخت و پز توسط نمایشگر فوق قابل تنظیم می باشند .

امکان گرم نگهداشتن ، افزایش دما ، نمایش زمان ، زمان توقف و قفل کلید های روی صفحه نمایشگر وجود دارد .

## کلید روشن و خاموش کردن صفحه کنترل

این کلید مستقل از قفل کودک می تواند صفحه کنترل را روشن و یا خاموش کند . زمانیکه صفحه کنترل خاموش است نمایشگر هیچ چیز را نشان نمی دهد .

زمانیکه کلید روشن به مدت ۱ ثانیه لمس کنید صفحه کنترل فعال شده و به شما ساعت یا وقت تنظیم شده روزانه را نشان می دهد .

توجه : به هر ترتیبی که جریان برق دستگاه قطع و وصل شود ساعت تنظیم شده قبلی بهم خورده و روی صفحه نمایشگر علامت 0:00 شروع به چشمک زدن می کند که در این حالت شما می توانید با کلید های + ، - ساعت دقیق را تنظیم کنید .

(32)

## اتصالات الكتريكي

قبل از اتصال فر به پریز برق اصلي مطمئن شوید که :

- ولتاژ برق، مطابق با مشخصات داده شده در صفحه مشخصات باشد.

- پریز برق دارای سیستم ارت (اتصال زمین) باشد. در صورتیکه پریز دارای سیستم ارت نیست حتماً سیستم ارت به دستگاه را توسط افراد مجرب وصل نمایند.

- در صورتیکه دستگاه شما دارای کابل برق یا دوشاخه نباشد حتماً از کابل و دوشاخه مناسب طبق مشخصات قید شده در پلاک مشخصات دستگاه استفاده کنید.

- کابل مورد استفاده حتماً باید تحمل حرارت بالای ۵۰ درجه سانتیگراد را داشته باشد.

- در صورتیکه می خواهید کابل دستگاه را مستقیماً به ترمینال برق وصل کنید، حتماً در سر راه آن از کلیدی که کنتاکتهای آن حداقل ۳ میلی متر از هم فاصله داشته باشند استفاده کنید.

حتماً از کلیدی که استفاده می کنید مطمئن باشید که قدرت آن مطابق با مشخصات قید شده روی پلاک سریال باشد.

در زمان قطع کلید هیچگاه نباید سیم سبز و زرد ارت قطع شود.

STOP - توقف تمامی برنامه ها

°C - تنظیم درجه حرارت

 - انتخاب مراحل اعم از زمان شروع پخت، زمان پایان پخت، رنگ اخبار و تنظیم دمای سنسور گوشت

- منفی (کم کردن)

+ مثبت (اضافه کردن)

▼ - انتخاب مراحل پخت (پائین)

▲ - انتخاب مراحل پخت (بالا)

 - افزایش سریع حرارت

 - فعال و غیر فعال کردن قفل کودک

 - روشن و خاموش کردن لامپ

GO - کلید شروع پخت

## روش پخت و پز و استفاده از فر



- نشانگر ساعت: به شما ساعت روزانه را نمایش می دهد.

- نشانگر ترکیب پخت: وضعیت پخت انتخاب شده را نمایش می دهد.

- نشانگر درجه حرارت: دمای تنظیم شده را نمایش می دهد.

- نشانگر تایمر: وضعیت تایمر را نمایش می دهد.

- نشانگر وضعیت: به شما وضعیت فر را نمایش می دهد.

- نشانگر PAUSE: روی صفحه نمایشگر که بر روی نشانگر ترکیب پخت قرار گرفته گویای توقف موقت توسط

مصرف کننده می باشد.

- نشانگر قفل کودک

### کلید های لمسی

ON / OFF - کلید وضعیت روشن یا خاموش



## دستورالعمل استفاده از فر برقی

### با تایمر لمسی ۱۰ برنامه



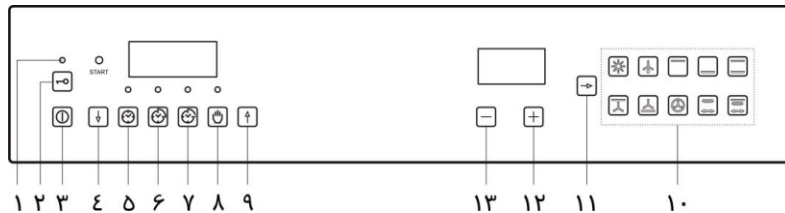

مشخصات روی صفحه کلید فر توکار برقی با تایمر ۱۰ برنامه

- |                               |  |                                 |  |
|-------------------------------|--|---------------------------------|--|
| ۱ - لامپ LED قفل کودک         |  | ۸ - کلید دستی                   |  |
| ۲ - قفل کودک                  |  | ۹ - کلید اضافه کردن             |  |
| ۳ - روشن و خاموش              |  | ۱۰ - برنامه ها                  |  |
| ۴ - کلید کم کردن              |  | ۱۱ - کلید انتخاب برنامه های پخت |  |
| ۵ - ساعت                      |  | ۱۲ - کلید اضافه کردن درجه حرارت |  |
| ۶ - برنامه ریزی زمان پخت      |  | ۱۳ - کلید کم کردن درجه حرارت    |  |
| ۷ - برنامه ریزی شروع زمان پخت |  |                                 |  |

## روش نظافت سطوح داخلی فر:

توجه: قبل از نظافت سطوح داخلی از سرد بودن فر و قطعات آن مطمئن شوید.

ابتدا مطابق شکل زیر دیواره (ریل) سیمی را جدا نموده و سپس کل محفظه فر را با آب و صابون شسته و بدقت خشک نمایید.

سپس در حدود ۳۰ دقیقه فر را با آخرین درجه حرارت روشن کنید تا ذرات احتمالی چربی و سایر ذراتی که ممکن است در داخل آن باشد کاملاً از بین برود.

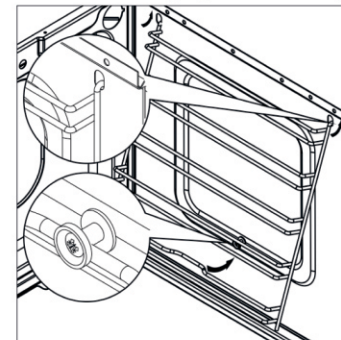

مهم

برای اطمینان از سلامتی قبل از نظافت فر همیشه دوشاخه یا کابل فر را از پریز برق جدا نمایید.

هرگز برای نظافت فر از مواد اسیدی یا قلیائی یا موادی مانند آبلیمو، سرکه، نمک، رب و ... استفاده نکنید.

از مواد شوینده ای که پایه کلر و اسیدی داشته باشند یا از وسائلی که زیر هستند و موجب خراش و ساییدگی سطوح رنگ شده، لعاب شده و یا سطوح شیشه ای می شوند استفاده نکنید.

**اخطار :** در زمان استفاده از دستگاه قطعات داخلی و المنت ها داغ می باشند از دست زدن به

المنت ها خودداری کرده و دربرداشتن قطعات داغ دقت کافی داشته باشید .



**توجه :** قبل از هرگونه اقدام به پخت یا برنامه ریزی برای پخت دقت نمائید که وسیله بطور صحیح

به برق وصل شده باشد سپس بمدت ۳ ثانیه کلید قفل  را نگهدارید تا یکبار صدای بوق را بشنوید

پس از آن کلید روشن و خاموش  را لمس کنید تا مجدداً صدای بوق دیگری را بشنوید . حالا می

توانید ساعت ، تایمر ، درجه حرارت و برنامه های پخت را تنظیم نمائید .

## تنظیم ساعت و تایمر

۱ - کلید  را برای تنظیم ساعت دوبار لمس کرده و با  و  ساعت را تنظیم کنید

سپس مجدداً همان کلید را لمس کرده و دوباره با  و  دقیقه را نیز تنظیم نمائید .

۲ - در حدود ۵ ثانیه صبر کنید تا ساعت تنظیم شده تثبیت گردد .

• قدرت تحمل حرارت سیم برق در حدود ۷۰درجه سانتی گراد می باشد کابل برق باید به کلید یا دو

رشته سیمی که کمتر از ۲۵۰ولت ، ۲۰ آمپر نباشد متصل گردد.

## توصیه

زمانی که فر را از بسته بندی خارج می نمائید دقت کنید که کاملاً سالم بوده و هیچ گونه آسیب

دیدگی نداشته باشد در صورت تردید در سالم بودن فر، با مرکز خدمات پس از فروش شرکت

تماس حاصل فرمائید.

موادی که در بسته بندی بکار می روند مانند کیسه های نایلونی مواد پلی استایرن (پونولیت) و یا بست

های فلزی و پلاستیکی برای کودکان خطرناک می باشند، لذا دقت فرمائید این گونه وسایل دور از

دسترس کودکان باشد.

## تذکر مهم :



با توجه به گرم شدن سطوح شیشه ای در استفاده طولانی مدت از فر ، لازم است در لمس این سطوح



توسط افراد (بخصوص کودکان) دقت نمائید.

## برنامه ریزی پخت

! قبل از برنامه ریزی پخت يك برنامه پخت را انتخاب کنید .

## برنامه ریزی زمان

۱ - کلید شماره ۶  را دوبار لمس کرده و با  :  ساعت را تنظیم کنید .

دوباره برای تنظیم دقیقه ( در صورت نیاز ) کلید شماره ۶ را لمس و با  و  دقیقه را تنظیم



کنید .



۲ - در حدود ۵ ثانیه منتظر بمانید تا زمان داده شده توسط دستگاه شروع شود .

۳ - وقتی که زمان انتخاب شده به پایان برسد پخت توسط دستگاه متوقف می شود .

## برنامه ریزی تأخیر ( پخت تأخیری ) پخت

۱ - ابتدا با استفاده از ردیف های ۱ و ۲ برنامه ریزی پخت زمان را تنظیم کنید .

۲ - سپس کلید شماره ۷  را دوبار لمس کنید و با استفاده از  و  ساعت و سپس با

لمس مجدد همان کلید در صورت نیاز و با استفاده از  و  دقیقه را تنظیم کنید .

۳ - در حدود ۵ ثانیه منتظر بمانید تا زمان داده شده توسط دستگاه شروع شود .

۴ - وقتی که زمان تنظیم شده تمام شده فر بطور اتوماتیک شروع بکار کرده و بطور اتوماتیک متوقف می

شود .

• بدون پوشش مناسب در پاهایتان از فر استفاده نکرده و با دست و پای خیس و نمناک فر را لمس نکنید.

• به کودکان یا افرادی که آشنایی کامل با دستگاه ندارند اجازه استفاده از فر را ندهید مگر اینکه بدقت بر کار آنها نظارت کنید.

• در صورت عدم رعایت نکات فوق، این شرکت هیچگونه مسئولیتی در قبال ایمنی دستگاه نخواهد داشت.

• از آداپتور و سیم سیار و کابل بلند استفاده نکنید.

• اگر کابل برق دستگاه آسیب دیده باشد حتماً باید توسط سرویسکار مجاز این شرکت تعویض گردد.

• در صورتی که قسمتی از فر شکسته یا آسیب دیده باشد دستگاه را از برق جدا کرده به هیچ عنوان آن را لمس نکنید، سپس جهت رفع عیب با خدمات پس از فروش شرکت تماس بگیرید.

• اگر کابل دستگاه آسیب دیده باشد بطور کامل تعویض گردد. در زمان تعویض موارد ذیل را رعایت فرمائید:

۱ - کابل برق را جدا نموده و آنرا با کابلی که مشخصات آن قبلاً قید شده تعویض نمایید.

۲ - کابل باید تحمل توان الکتریکی ذکر شده برای دستگاه را داشته باشد.

۳ - تعویض کابل حتماً باید توسط مرکز خدمات پس از فروش این شرکت انجام گیرد.

۴ - سیم ارت (اتصال به زمین) که به رنگ سبز و زرد می باشد حتماً باید یک سانتی متر (۱۰ میلی متر)

بلندتر از سیم برق باشد.





## دستورالعمل استفاده از فر برقی با تایمر لمسی ۱۲ برنامه

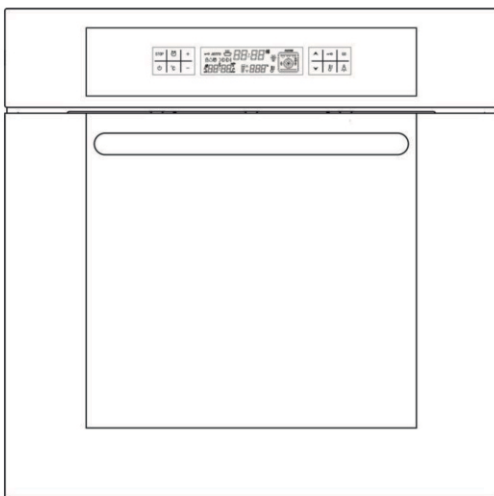

**مثال :** اگر الان ساعت ۱۰ صبح باشد و شما بخواهید ۱ ساعت پخت را از ساعت ۱۰ و ۱۵ دقیقه شروع کنید می توانید ابتدا توسط کلید شماره ۶ \_ ۱ ساعت زمان پخت و توسط کلید شماره ۷ \_ ۱۵ دقیقه تأخیر در شروع پخت را تنظیم کنید . بنابراین فر شما در ساعت ۱۰ و ۱۵ دقیقه شروع بکار کرده و پس از ۱ ساعت بطور اتوماتیک متوقف می شود ( یعنی در ساعت ۱۱ و ۱۵ دقیقه ) .

### تنظیم درجه حرارت پخت

با استفاده از  و  می توانید دمای دلخواه تان را تنظیم کنید از کلید  برای کم کردن دما و از کلید  برای زیاد کردن دما استفاده کنید .  
پس از تنظیم دما توسط کلید های مذکور ۵ ثانیه منتظر بمانید تا دمای داده شده ثبت شود .

### انتخاب برنامه پخت

با استفاده از کلید  می توانید برنامه پخت را انتخاب کنید با هر بار لمس کردن کلید  علائم برنامه ها يك به يك روشن می شوند وقتی به برنامه دلخواه تان رسیدید دکمه  را دیگر لمس نکنید تا پس از ۵ ثانیه بطور اتوماتیک ثبت شود .

پس از تنظیم زمان ، درجه حرارت و برنامه پخت در حدود ۵ ثانیه بعد دستگاه بطور اتوماتیک شروع بکار میکند .

**توجه :** وقتی که شما زمان را برای بیش از يك دقیقه یا در حالت دستی  و دمای بیش از ۵۰ درجه را انتخاب کنید دستگاه بطور اتوماتیک شروع بکار می کند .

## بنام خدا

خریدار گرامی:

از اینکه فر برقی این شرکت را جهت خرید انتخاب نموده اید صمیمانه سپاسگزاریم.

امیدواریم که با استفاده از ویژگیهای متنوع این دستگاه ، از پخت وپز لذت برده و نظر شما را تأمین نماید.

لطفاً قبل از هرگونه استفاده از این فر برقی دفترچه راهنمای آن را بدقت و بطور کامل مطالعه فرمائید و این دفترچه را جهت مراجعات بدقت و در جای مطمئن نگهداری نمایید.

همچنین دقت فرمائید تا افرادی که از این دستگاه استفاده می نمایند بطور کامل با دستورالعمل های آن آشنا باشند.

## اخطار

- زمانی که فر برای اولین بار روشن می شود ممکن است بوی نامطبوعی استشمام نمائید. این امر بدلیل استفاده از موادی است که در عایق بندی داخل فر بکار رفته و کاملاً طبیعی می باشد.
- بنابراین قبل از استفاده (بار اول از فر) جهت پخت وپز، فر را بمدت کوتاهی بدون قرار دادن مواد غذایی در داخل آن روشن نمائید تا این بوی نا مطبوع از آن خارج شده، سپس پخت وپز نمایید.
- برای تمیز کردن سطوح شیشه ای فر هیچگاه از تمیز کننده هائی که موجب سایش می شوند یا ابزار فلزی تیز و برنده استفاده نکنید، زیرا این امر باعث ایجاد خراشیدگی در سطوح شیشه ای شده و این خراشیدگی ها ممکن است روی شیشه بطور دائم بماند.

## علائم مربوط به برنامه های پخت

۱ -  لامپ

۲ -  کارکرد توربو فن جهت یخ زدائی

۳ -  المنت بیرونی بالا

۴ -  المنت پائین

۵ -  المنت بیرونی بالا و المنت پائین



۶ -  المنت بیرونی بالا و توربو فن

۷ -  المنت پائین و توربو فن

۸ -  المنت دور توربو فن و توربو فن

۹ -  المنت داخلی بالا ( المنت گریل ) و جوجه گردان

۱۰ -  هر دو المنت بالا و جوجه گردان

**توجه :** در برنامه های پخت  و  توجه داشته باشید که نباید درجه حرارت را بیش از ۲۰۰

درجه سانتی گراد تنظیم کنید .

- در زمان استفاده از فر سطوح داخلی و المنت ها بسیار داغ می باشند بنابراین دقت نمایند که سطوح داخلی و المنت ها را لمس نکنید.

- در زمان استفاده از فر بخصوص کریل، از نزدیک شدن کودکان به دستگاه جلوگیری نمایید.

- زمانی که میخواهید لامپ فر را تعویض نمایید از خاموش بودن دستگاه مطمئن شوید تا دچار حادثه برق گرفتگی نشوید.

- لوازم مربوط به قطع جریان برق ، باید مطابق مشخصات قید شده در نقشه سیم کشی و مدار برقی باشد.

- کابل جریان برقی که به دستگاه وصل می شود نباید کمتر از ۳ رشته ۱/۵ میلی متر باشد.

- استفاده از این دستگاه برای افراد مبتلا به ناتوانی جسمی ، ذهنی ، حسی ، کم تجربه و کودکان مناسب نیست . در صورت استفاده افراد مذکور جهت حفظ سلامتی آنها نظارت فردی با تجربه لازم است.

#### نکات ایمنی

- این فر برقی تنها برای پخت وپز طراحی شده و فقط باید به همین منظور استفاده گردد.

- استفاده های غیر اصولی و خارج از پخت وپز خانگی مانند استفاده بعنوان وسیله گرم کننده خطرناک بوده و این شرکت هیچگونه مسئولیتی در قبال صدمات و خطرات ناشی از استفاده غیر اصولی و عدم رعایت اصول اولیه استفاده از لوازم الکتریکی نخواهد داشت.

عرض	□□□□
عمق	□□□□
ارتفاع	□□□ □□
عرض محل نصب	□□□ □□
عمق محل نصب	□□□□□ □□
ارتفاع محل نصب	□□□ □□
ولتاژ برق و فرکانس	□□□□ □□ □□
المنت پشت	□□□□□
المنت پائین	□□□□ □
المنت بالا	□□□□ □
المنت گریل	□□□□ □
فن داخل فر	□□ □
حداکثر توان	□□□□ □
فن خنک کننده	□□ □
لامپ	□□□
موتور جوجه گردان	□ □

