



ALTON
BEST QUALITY EVER
آلتون حرف اول آشپزخانه

دفترچه راهنما – کارت ضمانت
اجاق گاز توکار

بِسْمِ اللَّهِ الرَّحْمَنِ الرَّحِيمِ

التقوى

کیفیت پایدار

دفترچه راهنما – کارت ضمانت

طراحی و صفحه آرایی : واحد تبلیغات الباکاز

فهرست

| | |
|----|-----------------------------------|
| ۱ | خط مشی شرکت |
| ۲ | سخنی با مشتری |
| ۳ | هشدارهای ایمنی |
| ۵ | معرفی محصول |
| ۷ | راهنمای استفاده |
| ۱۸ | راهنمای نظافت محصول |
| ۲۱ | راهنمای نصب (مربوط به سرویسکاران) |
| ۲۴ | خدمات مشتریان |
| ۲۶ | انتقادات و پیشنهادات |
| ۲۷ | کارت ضمانت |

■ خط مشی شرکت

مأموریت:

شرکت البیا گاز با شعار کیفیت پایدار و با بهره گیری از منابع انسانی متخصص و تکنولوژی روز و به پشتوانه تجربه بیست ساله شرکت عادل گاز، در سال ۱۳۸۲ پا به عرصه تولید ملی گذاشت. مأموریت این شرکت تولید انواع لوازم خانگی با کیفیت شامل اجاق گازهای رومیزی و مبله، فر توکار، سینک و هود آشپزخانه می باشد.

چشم انداز:

دستیابی به شرکتی سرآمد و پیشرو در حوزه لوازم خانگی و تبدیل شدن به انتخاب اول مصرف کنندگان ایرانی تا سال ۱۴۰۲ به عنوان چشم انداز شرکت مدنظر قرار گرفته است.

ارزش ها:

مشتری مداری، درک نیازها و انتظارات ذینفعان، رعایت نظم و مقررات، خلاقیت و نوآوری، تعهد و مسئولیت پذیری، صداقت و شفافیت در گفتار و رفتار، کار تیمی، بهبود مستمر و حفظ کرامت انسانی از ارزش های بنیادین شرکت البیا گاز می باشد.

اهداف کلان:

جهت تحقق چشم انداز شرکت، اهداف کلان ذیل به عنوان سرلوحه امور مدنظر قرار می گیرد :

۱-افزایش رضایت ذی نفعان

۲-افزایش فروش و سودآوری

۳-افزایش بهره وری و بهبود مستمر فرآیندهای کاری

۴-ارتقاء توانمندی منابع انسانی به عنوان ارزشمندترین سرمایه شرکت

۵-ارتقاء نظم، ایمنی و بهداشت محیط کاری

۶-تبعیت از قوانین و سایر الزامات مرتبط

استراتژی ها:

۱-ارائه محصولات و خدمات متمایز با رقبا

۲-توسعه محصولات با تمرکز بر محصولات توکار

۳-توسعه بازار از طریق حضور در بازارهای خارجی

۴-نفوذ در بازارهای داخلی از طریق توسعه شبکه فروش

به همین منظور و جهت حرکت در چارچوب اهداف کلان شرکت، استقرار، نگهداری و بهبود مستمر سیستم مدیریت یکپارچه مطابق با الزامات استانداردهای ISO 9001:2015, ISO 45001:2018, و مدل 5S در شرکت البیا گاز مدنظر قرار گرفته است.

لذا با استعانت از درگاه خداوند متعال و ضمن اعلام تعهد به بهبود مستمر سیستم مدیریت یکپارچه، از کلیه اعضای خانواده البیا گاز همفکری و همدلی در راستای نیل به مقاصد این خط مشی را خواستارم.

■ سخنی با مشتری

مشتری گرامی

با سلام

دقت در انتخاب و حسن سلیقه شما را در استفاده از محصولات شرکت الباز تبریک می گوئیم . به شما اطمینان می دهیم در فرایند تولید این محصول ، تاکید بر ارتقاء سطح کیفی محصول و رضایت مشتریان خود را به عنوان اولین و مهم ترین هدف انتخاب کرده ایم و در این راستا از خلاقیت و تجربه متخصصین، کارشناسان و مهندسیان کار آزموده این شرکت از مرحله طراحی تا تولید استفاده شده است. هدف تمام این فعالیت ها ، تولید محصول با کیفیت مناسب و جلب رضایت شما مشتریان ارجمند می باشد.

با آرزوی موفقیت
شرکت الباز

■ هشدارهای ایمنی :

- ۱- این دفترچه راهنما قسمتی از متعلقات اجاق گاز شماست و بهتر است آن را در یک محل مناسب نگهداری نمایید همچنین خواهشمندیم قبل از استفاده از اجاق گاز کلیه مطالب آن را به دقت بخوانید.
- ۲- اجاق گاز دارای کارت ضمانت نامه با شماره سریال مشخصی بوده که عینا با شماره ای که در پلاک روی اجاق گاز نصب شده یکسان می باشد.
- ۳- مواردی که مشمول ضمانت نامه می شوند در صفحات پایانی مندرج گردیده لذا خواهشمند است ، ضمن توجه به مفاد آن جهت نصب صحیح محصول با شماره دفتر خدمات مشتریان تماس حاصل فرمایید.
- ۴- هنگام استشمام بوی گاز ضمن حفظ خونسردی ، شیر اصلی گاز را بسته ، پنجره ها را باز کنید و با حوله خیس هوا را از پنجره خارج کنید و هیچ وسیله برقی را روشن و خاموش نکنید . حتی از جا به جا کردن البسه که ایجاد جرقه میکند خودداری نمایید.
- ۵- هرگز مواد آتش زا نظیر بنزین ، تینر ، الکل و... را در کنار اجاق گاز قرار ندهید.
- ۶- از برخورد اجسام سخت و نوک تیز به لبه های شیشه جلوگیری نمایید.
- ۷- در هنگامی که از اجاق به مدت طولانی استفاده شده و شیشه ی رو داغ است از قرار دادن غذای منجمد و ریختن آب سرد و دست زدن به شیشه خودداری فرمایید.

- ۸- این وسیله برای استفاده توسط افراد (از جمله کودکان) با ناتوانی فیزیکی ، حسی یا عقلی نیست مگر اینکه با حضور سرپرست یا مسئول در قبال ایمنی آنها و یا با نظارت یا دادن دستور العمل استفاده از وسیله باشد.
- ۹- در صورت استفاده نکردن از دوشاخه، از کلید قطع تمام قطب استاندارد (قطع همزمان فاز و نول) در مسیر سیم کشی استفاده گردد.
- ۱۰- پیش از نصب اطمینان حاصل نمایید که شرایط نوع گاز و فشار آن و تنظیم وسیله با آن سازگار می باشد.
- ۱۱- شرایط تنظیم این وسیله روی برچسب (یا پلاک مشخصات) آورده شده است.
- ۱۲- استفاده از یک وسیله گازسوز پخت و پز موجب تولید گرما و رطوبت در محل نصب می گردد. اطمینان حاصل نمایید که آشپزخانه به خوبی تهویه می گردد : درپچه های تهویه طبیعی را باز نگاه داشته و یا یک وسیله مکانیکی و تهویه (نظیر هود تهویه کننده مکانیکی) نصب نمایید. استفاده طولانی و زیاد از وسیله ممکن است نیاز به تهویه (نظیر باز کردن پنجره) یا تهویه موثرتر (نظیر افزایش مقدار تهویه مکانیکی در صورت امکان) را به وجود آورد.
- ۱۳- این وسیله باید طبق مقررات اجباری نصب شده و فقط در فضایی که دارای تهویه مناسب است مورد استفاده قرار گیرد. پیش از نصب یا استفاده از وسیله دستورالعمل های مربوط به آن را مطالعه کنید
- ۱۴- تجهیزات جانبی ممکن است هنگام استفاده از بریانکن داغ شوند، توجه داشته باشید بچه های کوچک دور نگه داشته شوند
- ۱۵- این وسیله به یک مسیر تخلیه محصولات احتراق وصل نمی شود و باید طبق مقررات جاری نصب گردد. در مورد الزامات مربوط به تهویه می بایست دقت خاصی مبذول نمود.
- ۱۶- شلنگ متصل به وسیله باید بصورتی نصب گردد که در تماس با قطعه های متحرک کابینت (نظیر کشو) قرار نگیرد و نباید از فضاهایی که امکان خم یا مسدود شدن آن می باشد عبور نماید.

■ معرفی محصول :

– امکانات و قابلیت های اجاق :

- ۱- اجاق گاز شما مجهز به سیستم جرقه زن خود کار می باشد.
- ۲- اجاق گازهای سری (T) دارای کنترل کننده مکانیکی زمان پخت می باشد.
- ۳- اجاق گاز های سری (D) دارای کنترل کننده دیجیتال زمان پخت برای تمام شعله های می باشد.
- ۴- با توجه به این که اجاق گاز شما مجهز به ترموکوپل می باشد . اگر شعله توسط باد یا سر رفتن غذا و... خاموش شود، ترموکوپل به صورت خودکار جریان گاز را قطع میکند.
- ۵- فن در اجاق های سری (F) از بالا رفتن دمای ولوم ها و سطح شیشه یا استیل جلوگیری میکند.

– اجزا و قطعات اجاق :

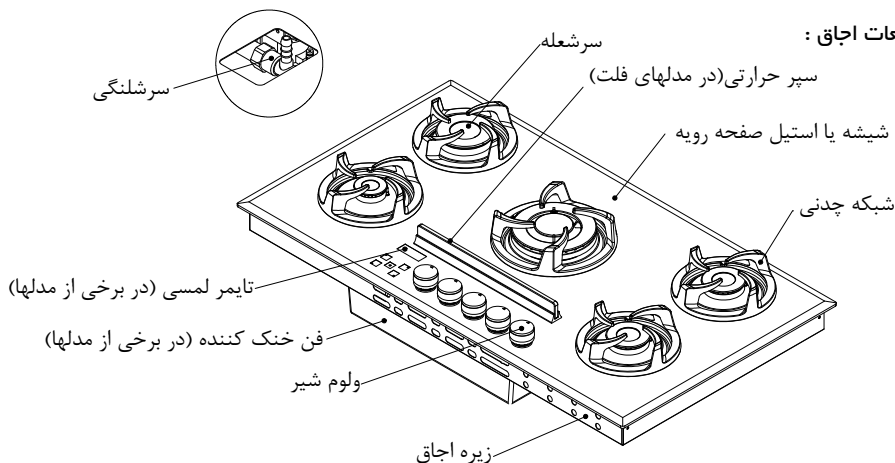

- محتویات بسته پیش رو :

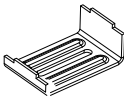
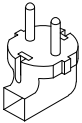
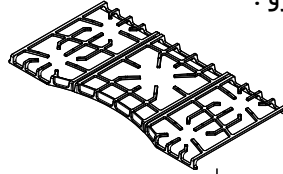
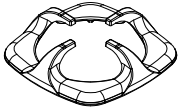

■ اجاق

■ شبکه چدنی

■ واسطه شبکه چدنی

■ دوشاخه برق

■ بست های کابینت

■ راهنمای برش کابینت

■ دفترچه راهنما

■ نوار آب بندی

■ راهنمای استفاده :

مصرف کننده محترم، قبل از حضور سرویس کار جهت نصب باید اجاق باز شود و توسط کارتن راهنمای برش، صفحه کابینت بریده شود. سرویس کار هیچ مسئولیتی در قبال برش کابینت ندارد.
بعد از نصب اجاق مراحل زیر را جهت راه اندازی اولیه اجاق انجام دهید.
۱- دوشاخه برق را در پریز برق بزنید.

● **نکته ۱-** چنانچه مدار الکتریکی ساختمان شما مجهز به سیستم ارت نیست در هنگام نصب موضوع را با سرویس کار مربوطه در میان بگذارید.

● **نکته ۲-** ولتاژ مدار الکتریکی مورد استفاده (۲۲۰V) و فرکانس ۵۰ هرتز می باشد.

۲- اجاق را به وسیله شیلنگ استاندارد به طول حداکثر ۱/۵ متر که مجهز به بست می باشد به انشعاب گاز متصل نمایید و دو سر شیلنگ و طول آن را به وسیله کف صابون تست نشتی بگیرید.

● **نکته ۳-** از به کار بردن سر شیلنگ سه راهی جهت استفاده سماور و غیره جدا خودداری نمایید.

● نکته ۴- قبل از استفاده از اجاق مطمئن شوید که سر شعله ها در جایگاه خود قرار گرفته اند.

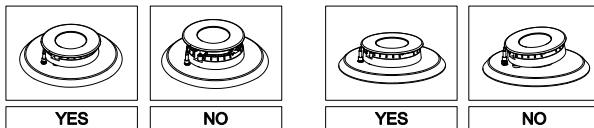

● نکته ۵- استفاده از ظروف متناسب با سایز سر شعله ها باعث بالا رفتن راندمان مصرف میشود و عدم رعایت آن باعث می شود از اطراف ظرف زبانه کشیده و به ظرف شما آسیب برساند.

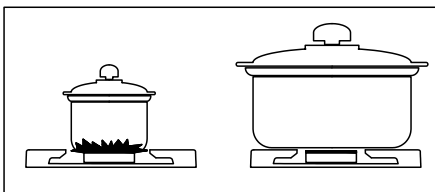

| مشمعل | حداقل و حداکثر قطر ظروف (cm) |
|----------|------------------------------|
| قهوه جوش | ۱۰-۱۴ |
| متوسط | ۱۵-۱۹ |
| بزرگ | ۲۰-۲۲ |
| پلوپز | ۲۳ و بزرگتر |

جدول ۱ - راهنمای انتخاب ظرف مناسب

● نکته ۶- در صورت استفاده از سر شعله پلوپز از واسطه شبکه چدنی استفاده نمایید.

- روشن کردن سر شعله ها :

محل قرار گرفتن سر شعله های مربوط به هریک از شیرها ، روی صفحه سوئیچ برد مشخص است.

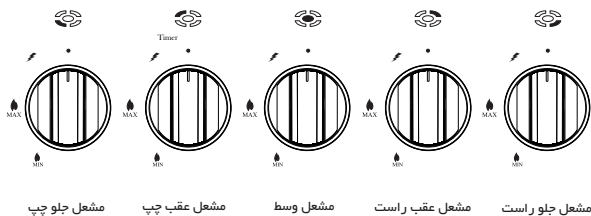

پس از بازکردن شیر اصلی گاز ، ولوم شیر مورد نظرتان را به داخل فشار داده و در خلاف عقربه های ساعت بچرخانید تا سر شعله روشن شود. در همان حالت شیر را چند ثانیه نگه دارید تا ترموکوپل گرم شده و شعله روشن بماند. در صورت قطع برق می توان از کبریت برای روشن کردن سر شعله ها استفاده نمود. هنگامی که ولوم شیر روی نشانه ● قرار گیرد سر شعله خاموش خواهد شد.

لازم به ذکر است در مدل های مجهز به تایمر مکانیکی سری (T) حتما باید تایمر در حالت 🔥 یا روی یک زمان خاص باشد تا شعله زمان دار روشن شود.

نکته: در صورت خاموش شدن اتفاقی شعله ی مشعل، شیر آن را ببندید و حداقل تا یک دقیقه سعی در روشن کردن مجدد مشعل ننمایید.

- نحوه استفاده از تایمر زمان پخت (در مدل های سری T)

این تایمر فقط یکی از شعله ها را تحت کنترل قرار داده است که در بالای ولوم آن کلمه (Timer) ذکر شده و طریقه استفاده از آن به شرح ذیل می باشد:

۱- در حالت عادی ● سر شعله هیچگونه عملکردی ندارد یعنی شعله پایدار نمی ماند.

۲- در صورت چرخاندن ولوم تایمر در جهت عقربه های ساعت ، شعله دارای زمان می باشد و پس از اتمام زمان دلخواه ، شعله قطع می گردد.

۳- در صورت چرخاندن ولوم تایمر در جهت خلاف عقربه های ساعت ، حالت تایمر خارج شده و شعله پایدار می ماند. (مشعل روشن می ماند)

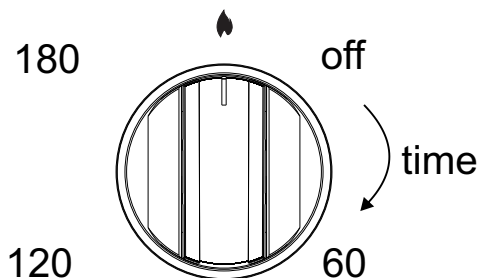

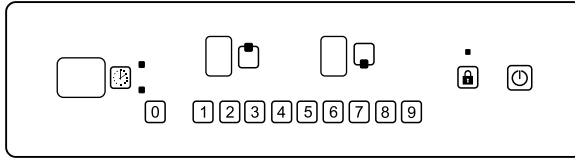

- دستور العمل عملکرد مدل C511E و C203E

۱- ابتدا کلید را لمس کرده و سپس کلید یا را به انتخاب لمس کنید تا المنت مورد نظر فعال شود و به حالت چشمک زن در بیاید پس از آن از عدد ۱ الی ۹ یک عدد را انتخاب نمایید (بر اساس قدرت شعله مورد نظر) و پس از گذشت حدود ۳ ثانیه المنت مورد نظر روشن می شود . این عمل را میتوان برای المنت دوم نیز به صورت همزمان و مجزا انجام داد .



۲- جهت خاموش کردن المنت ها دو راه وجود دارد :

- ابتدا کلید مورد نظر را لمس کرده (یا) و سپس دکمه عدد را لمس کنید.

- کلید را لمس نمایید ، در این صورت تمام فرمانهای داده شده به برد، لغو خواهد شد.

۳- جهت تغییر قدرت المنت نیاز است ابتدا دکمه یا را لمس نموده و سپس عدد مورد نظر را انتخاب و لمس کنید (عدد ۱ تا ۹) (لازم به ذکر است عدد ۱ کمترین حرارت و عدد ۹ بیشترین حرارت را در المنت ها ایجاد میکند.

۴- جهت تنظیم زمان خاموش شدن المنت ها به صورت خودکار ، ابتدا میبایست با لمس دکمه یا المنت مورد نظر را انتخاب نمود و سپس دکمه را لمس کنید و بلافاصله با لمس عدد از ۰ الی ۹ ، زمان ۱ الی ۹۹ را انتخاب نمایید. این عمل را برای دو المنت بصورت مجزا میتوان انجام داد . (با زمان دادن هر المنت ، چراغ مربوط به همان المنت روشن خواهد شد .

۵- جهت قفل کردن صفحه کلید ، دکمه  را به مدت حدود ۲ ثانیه لمس نمایید . با این عمل در نمایشگر قسمت ساعت حروف LO مشخص شده و دکمه های برد غیر فعال می شوند (بجز دکمه ) و چراغ دکمه قفل نیز روشن خواهد شد . همچنین جهت باز کردن قفل لازم است مجدداً کلید  را به مدت ۲ ثانیه لمس کنید.

● نکته : طریقه عملکرد المنت ها بدین صورت است که با تنظیم قدرت المنت ها (انتخاب عدد ۱ الی ۹) اگر المنت ها در حالت عدد ۹ باشد ، المنت مربوطه برای مدت زیادی روشن خواهد ماند و هرچه به عدد ۱ نزدیکتر شود ، زمان روشن بودن المنت نیز کمتر خواهد بود که این امر باعث کاهش میزان مصرف برق به مقدار زیادی خواهد شد.

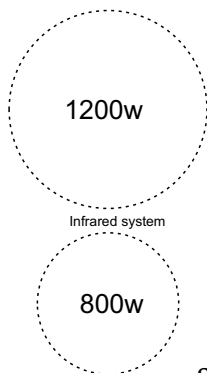

* توان سرشعله های برقی مطابق تصویر می باشد.

- دستورالعمل جهت ایمنی و نگهداری مدل C511E و C203E و SC518E

۱- در زمان فعالیت المنت ها و تا زمان داغ بودن صفحه سرامیک بعد از خاموش کردن المنت ها ، از دست زدن به سطح سرامیک و ریختن مایعات روی آن خودداری فرمایید .

- ۲- از ریختن مایعات چرب نظیر روغن روی سطح سرامیک صفحه برقی خودداری نمایید زیرا باعث آتش سوزی میشود.
- ۳- پس از پایان پخت از قرار دادن اشیا و لوازم روی مناطق پخت خودداری نمایید زیرا باعث احتراق آتش سوزی می شود.
- ۴- استفاده از این دستگاه توسط کودکان و افرادی که تجربه استفاده از این گونه دستگاه ها را ندارند ، به هیچ وجه مناسب نمی باشند.
- ۵- هرگونه ماده غذایی باقی مانده یا ذوب شده روی سطح شیشه ای نظیر پلاستیک ، آلومینیوم ، شکر و قطرات چربی ناشی از پخت و پز را توسط وسیله ای مناسب مانند کاردک پاک نمایید.
- ۶- از اسفنج های زبر و خشن و یا مواد شوینده شیمیایی اشتعال زا نظیر اسپری جهت تمیز کردن دستگاه استفاده نکنید و فقط با پارچه کمی نمدار سطح سرامیک را تمیز نمایید.
- ۷- پیشنهاد می شود از ظروف آشپزخانه کاملا مسطح با قطر هم اندازه یا مقداری بزرگتر از منطقه حرارتی استفاده نمایید.
- ۸- چنانچه فر و یا هر وسیله دیگری که تولید حرارت می نماید به صورت توکار و زیر صفحه برقی نصب شود ، باید دقت شود که مقدار گرما و حرارت تولید شده توسط آن دستگاه ها بالاتر از ۶۰ درجه سانتی گراد نباشد.

۹- جهت نظافت دستگاه بایستی صفحه سرامیکی کاملا سرد باشد و از ریختن آب بروی صفحه حتی در هنگام سرد بودن اجتناب نمایید، زیرا امکان دارد از اطراف آن آب وارد دستگاه شود و خطر برق گرفتگی را به همراه دارد.

۱۰- از مواد شوینده خنثی و مخصوص صفحه سرامیکی جهت نظافت استفاده نمایید.

۱۱- جهت نظافت از دستگاه بخارشوی استفاده نکنید.

۱۲- از این دستگاه جهت گرمایش خانه استفاده نکنید.

۱۳- وسایل آشپزی ساخته شده از چدن ، آلومینیوم و... در صورت تیز و برنده بودن زیر آن، باعث ایجاد خراش روی صفحه سرامیکی می شود و برای جابجایی ظروف ، آنها را روی صفحه نکشید.

۱۴- پخت و پز بدون مراقبت روی مشعل برقی می تواند خطرناک باشد و منجر به آتش سوزی شود. هرگز آتش را با آب خاموش نکنید، دستگاه را خاموش کرده و دوشاخه برق را از پریز جدا نموده و سپس شعله را با پتو و یا حوله خاموش کنید.

۱۵- در صورت جدا شدن صفحه سرامیکی از صفحه استیل و یا ترک خوردگی و شکستگی آن ، دستگاه را از پریز برق جدا نمایید و با شماره امور مشتریان ۰۲۱-۷۱۳۹۶ تماس حاصل نمایید.

– دستورات العمل عملکرد مدل SC518E



* نحوه عملکرد المنت ها بدین صورت است که میتوانید بر اساس زمان لازم جهت پخت، ولوم را پاد ساعتگرد (به سمت چپ) جهت دمای ماکزیمم (Max) بچرخانید و در همان حالت قرار دهید تا مشعل روشن شود و سطح قرمز آن قابل مشاهده میباشد .

* دمای مشعل به وسیله ترموکوپل مربوطه به صورت اتوماتیک کنترل می گردد و جهت کاهش هزینه برق مصرفی پس از رسیدن دما به دمای مورد نظر، برق مشعل قطع شده و پس از کاهش دما مجددا مشعل روشن می شود.
* در صورتیکه حداقل دما را نیاز داشته باشید میتوانید ولوم مربوطه را ساعتگرد (به سمت راست) جهت دمای (Min) بچرخانید و در همان حالت قرار دهید، امکان دارد قرمزی مشعل مشخص نشود ولی مشعل روشن میشود و صفحه سرامیکی گرم میشود و ترموکوپل بصورت اتوماتیک دمای مشعل را در آن نقطه تنظیم میکند.
* با چرخش ولوم به سمت ماکزیمم، قرمز شدن مشعل و روشن ماندن آن نیز بیشتر میشود و دمای آن میتواند تا ۴۰۰ درجه سانتیگراد در حالت ماکزیمم نیز برسد.

* توان سرشعله های برقی هر کدام 800w (وات) می باشد.

تذکر:

در صورتیکه ولوم را چرخانده باشید و حرارت و یا قرمزی مشعل مشخص نباشد احتمال دارد دستگاه ایراد پیدا کرده باشد و بایستی با واحد امور مشتریان تماس بگیرید و هرگز خود اقدام به تعمیر دستگاه نکنید.

- نحوه استفاده از تایمر لمسی (سری دیجیتال)

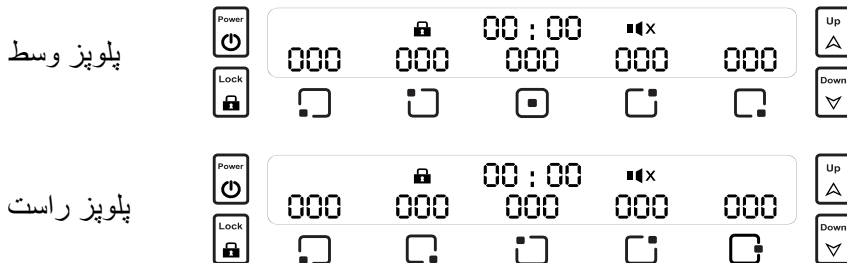

توضیحات اولیه

تصویر بالا به ترتیب مربوط به تایمر دیجیتال اجاق صفحه ای ۵ شعله پلوپز وسط و پلوپز کنار می باشد که از ۹ کلید لمسی و تعدادی نمایشگر LED تشکیل شده است.
- این برد قابلیت قطع شعله زمان دار برای ۵ شعله را به صورت مجزا دارد.

عملکرد برد

۱ - فعالسازی اولیه

زمانی که دستگاه به تازگی به برق متصل می شود، دستگاه به صورت پیش فرض ساعت ۱۲:۰۰ را نشان می دهد.

۲ - دکمه Power 



زمانی که دستگاه خاموش میباشد هیچ دکمه ای جز دکمه پاور عمل نمیکند.
با لمس دکمه Power تمامی علائم صفحه کلید و اعداد روی نمایشگر به همراه یک ملودی یک ثانیه ای روشن می شوند (به جز علامت بیصدا و قفل در صفحه نمایش که در زمان فعالیت خود روشن می شوند) و قابل استفاده می باشد.

نکته:

زمانی که دکمه Power لمس شود، فقط شعله هایی که زمان داده شده است خاموش می شوند و اثری روی بقیه شعله ها ندارد.

زمانیکه برق دستگاه به هر دلیلی قطع شود، فقط شعله هایی که زمان داده شده اند خاموش می شوند.

تنظیم ساعت دستگاه:

با لمس دکمه Power بمدت ۲ ثانیه در زمان خاموش بدن تایمر، دو رقم سمت چپ نمایشگر ساعت 00:00 بصورت چشمک زن در می آید که با دو کلید  و  قابل تنظیم میباشد و پس از صبر ۳ ثانیه ای دو رقم سمت راست شروع به چشمک زدن میکند که به همان ترتیب قابل تنظیم میباشد.

نکته:

تنظیم ساعت باید قبل از زمان دادن به شعله ها انجام شود زیرا زمانیکه دستگاه روشن است و عملکردها نیز فعال میباشند با لمس دکمه Power تمام عملکردها غیرفعال شده و کل برد بغیر از نمایشگر ساعت خاموش میشود.

دکمه Lock  :

هنگامی که برد روشن است، با لمس ۲ ثانیه کلید Lock تمامی کلید ها قفل و غیر فعال می شوند و علامت  بر روی نمایشگر نمایان می شود. برای خروج از حالت قفل کافیست دکمه Lock را مجدداً به مدت ۲ ثانیه لمس کنید.

نکته: دکمه Power هم مانند دیگر دکمه ها بعد از عملکرد قفل غیرقابل تاثیر می شود.





عملکرد شعله زماندار:     

اگر کاربر یکی از دکمه های مربوط به شعله زماندار را لمس کند نمایشگر ۳ رقمی بالای همان دکمه شروع به چشمک زدن می کند و می توان به وسیله دو دکمه  و  زمان مورد نظر را تعریف کرد که پس از گذشت ۳ ثانیه زمان



■ راهنمای نظافت محصول

- ۱- قبل از هرگونه نظافت دو شاخه برق را از پریز جدا نموده و تا زمانی که از خشک کردن اجاق مطمئن نشده اید هرگز آن را به پریز برق متصل نکنید.
 - ۲- قبل از نظافت اجاق اطمینان پیدا کنید که اجاق به اندازه کافی سرد شده است.
 - ۳- برای نظافت سطح اجاق (شیشه و استیل) از یک دستمال یا ابر آغشته به مواد شوینده مجاز استفاده نمایید.
 - ۴- همچنین جهت نظافت مشعل ها آنها را از روی اجاق برداشته و به وسیله یک پارچه نرم آغشته به مواد شوینده مجاز تمیز نمایید ، توجه فرمایید سر شعله ها برای استفاده مجدد کاملا خشک شده باشد.
 - ۵- برای نظافت شبکه ی چدنی آن را در ظرفی از آب قرار دهید. باید توجه داشته باشید که سطح آب از ارتفاع شبکه چدنی بالاتر باشد. به ازای هر یک لیتر آب دو قاشق چایخوری جوش شیرین (یا یک قاشق غذاخوری سرکه سفید) به آن اضافه کرده و به خوبی آن را هم بزنید تا کامل حل شود.
بعد از دو ساعت شبکه ی چدنی را از آب در آورده و با اسکاچ معمولی و بدون سیم به همراه مایع ظرفشویی به طور کامل شستشو دهید، سپس آبکشی کنید .
 - توجه داشته باشید که مدت ماندگاری لکه ها نباید بیشتر از یک یا دو ماه باشد و به منظور لکه گیری بهتر و تمیز ماندن شبکه های چدنی باید ماهی یک بار شستشو شوند.
- نکته : از مواد شوینده اسیدی و قلیایی برای نظافت اجاق استفاده ننمایید.

تعریف شده ذخیره شده و شروع به شمارش معکوس می کند (بر حسب دقیقه) و پس از به اتمام رسیدن زمان تعریف شده شعله مورد نظر خاموش شده و یک ملودی ۵ ثانیه ای نواخته می شود.
نکته:

- کاربر می تواند همزمان ۵ شعله زمان دار را با مدت زمان های متفاوت فعال کند.
- همچنین با نگه داشتن هر کدام از دکمه های  و  به صورت مداوم، اعداد به سرعت زیاد و کم می شوند.
- جهت صفر کردن زمان داده شده به شعله، لازم است دکمه مربوط به همان شعله را لمس کرده و بلافاصله دکمه قفل را لمس نمایید. (فاصله زمانی بین لمس دو دکمه ۵ ثانیه باشد).
- جهت خاموش کردن آنی شعله زمان داده شده، لازم است دکمه مربوط به همان شعله بمدت ۲ ثانیه نگه داشته شود.
- جهت تغییر زمان کارکرد هر شعله می بایست ابتدا دکمه شعله مورد نظر را لمس نموده، دراین صورت زمان مربوط به همان شعله به حالت چشمک زن درمی آید، سپس با دکمه های  و  زمان تغییر می یابد و پس از ۳ ثانیه مجدداً دستگاه مطابق با زمان جدید شروع به کار می کند. (اگر بعد از لمس دکمه شعله ها زمانی داده نشود، بعد از گذشت ۳ ثانیه دستگاه مجدداً طبق زمان قبلی شروع به فعالیت می کند).
- زمانی که شعله ای درحال تنظیم زمان باشد، اگر دکمه شعله دیگری لمس شود، بلافاصله دستور شعله قبلی ذخیره شده و دکمه بعدی آماده دریافت تنظیمات می شود.
- حداکثر زمان دستگاه جهت تنظیم ۱۸۰ دقیقه می باشد.

۳ - حالت بی صدا (silent)

در صورتی که کاربر بخواهد دستگاه به صورت بی صدا عمل کند کفایت دو دکمه  و  را به صورت همزمان به مدت ۲ ثانیه لمس کند تا کاملاً صدای دستگاه قطع گردد و علامت بر روی نمایشگر نمایان شود.
برای خروج از حالت بی صدا کفایت دو دکمه مذکور را مجدداً به مدت ۲ ثانیه لمس نمود.

۵- همواره ترموکوپل ، جرقه زن و جایگاه زیر سر شعله ها را تمیز نگهدارید و دقت کنید سوراخ عبور گاز (نازل) در کف فنجان (کاسه ای) مسدود نشده باشد

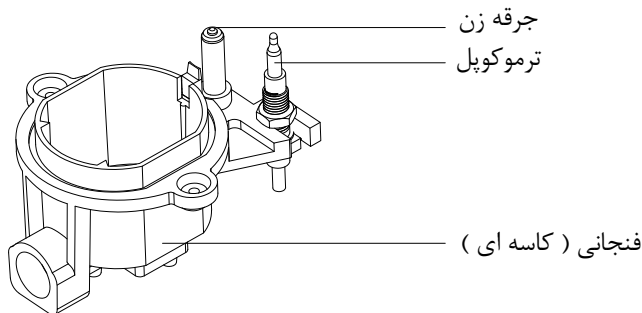

۶- با توجه به این که استفاده از سیم و اسکاچ زبر و.... موجب خط و خش در سطح سر شعله ها می شود ، از اینکار خودداری نمایید.

۷ - برای نظافت ولوم ها میتوان آنها را از اجاق جدا نمود.

■ راهنمای نصب (مربوط به سرویسکاران)

این توضیحات مربوط به سرویسکاران است و توصیه می‌گردد نصب این محصول را به آنها واگذار نمایید. موسسه استاندارد و تحقیقات صنعتی ایران مقررات ایمنی خاصی را برای مراحل نصب و راه اندازی این محصول وضع نموده است که لازم است توسط سرویس کاران این شرکت که دارای گواهی صلاحیت فنی و تخصص لازم می باشند، نصب گردد شماره تلفن خدمات مشتریان الباقی در ادامه دفترچه آمده است. جهت نصب محصول توسط تکنسین های این شرکت میتوانید با آن شماره ها تماس حاصل فرمایید.

- محل مناسب جهت استقرار اجاق:

- ۱- محلی را جهت نصب انتخاب نمایید که در مسیر جریان باد، کوران و یا مسیر باد کولر نباشد.
- ۲- ضروری است تمام آشپزخانه ها حداقل به یک پنجره یا هواکش دائمی مجهز باشند.
- ۳- موقعیت پریز برق باید در محلی باشد که امکان آسیب دیدن آن توسط شعله های اجاق وجود نداشته باشد.
- ۴- موقعیت خروجی گاز شهری نباید به گونه ای باشد که شلنگ انتقال را در مسیر حرارت اجاق قرار دهد.
- ۵- دیوار اطراف اجاق باید قابلیت تحمل حرارت ۷۵ درجه سانتی گراد را داشته باشد.
- ۶- فاصله عمودی هود تا سطحی که اجاق روی آن نصب می شود، باید تراز باشد.
- ۷- سطح کابینتی که اجاق روی آن نصب می شود باید تراز باشد.
- ۸- اجاق را حتی المقدور در نزدیکی شیر آب و محیط های مرطوب نصب نکنید.

- مراحل نصب

- ۱- بسته بندی را باز و سر شعله ها و شبکه ها را از آن جدا نمایید.
- ۲- نوار آب بندی را لبه داخلی صفحه برش خورده کابینت نصب نمایید.
- ۳- اجاق را در جایگاه خود در کابینت قرار دهیم.
- ۴- اجاق را به وسیله بست های کابینت محکم کنید.
- نکته : از محکم کردن بیش از اندازه بست های کابینت خودداری نمایید.
- ۵- شلنگ گاز را متصل کرده و دو سر آن را بوسیله بست مخصوص شلنگ محکم کنید.
نکته : حتما از شلنگ های استاندارد مخصوص گاز استفاده نمایید.
- ۶- پس از عبور کابل از بدنه کابینت دو شاخه را روی کابل متصل نموده و به پریز برق وصل نمایید.
نکته ۱ : دقت کنید در مسیر عبور کابل برق و شلنگ گاز هیچگونه جسم تیز و برنده ای وجود نداشته باشد.
نکته ۲ : دقت کنید در مسیر عبور کابل برق و شلنگ گاز حرارتی بیش از ۷۵ درجه وجود نداشته باشد.
- ۷- در صورت استفاده از گاز مایع (کپسول) نازل ها (ژیگلور) را بر طبق جدول زیر و مطابق شکل (صفحه بعد) تعویض نمایید و از افزایش خارج از استاندارد قطر نازل ها خودداری نمایید.

جدول ۲ - راهنمای تنظیم نازل (ژیگلور)

| گاز طبیعی با فشار ۲۰ میلی بار | | | گاز مایع با فشار ۲۹ میلی بار | | |
|-------------------------------|---------------|-------|------------------------------|---------------|-------|
| ارزش حرارتی (KW) | قطر نازل (mm) | | ارزش حرارتی (KW) | قطر نازل (mm) | مشعل |
| | تیپ B | تیپ F | | | |
| ۱/۲۲ | ۰/۸۵ | ۰/۹۰ | ۱/۲۲ | ۰/۵۰ | کوچک |
| ۱/۶۷ | ۱/۰ | ۱/۰ | ۱/۶۷ | ۰/۷۰ | متوسط |
| ۲/۳ | ۱/۱۵ | ۱/۲ | ۲/۳ | ۰/۸۰ | بزرگ |
| ۳/۱ | ۱/۴ | | ۳/۱ | ۰/۹۰ | پلوپز |

جدول ۳ - راهنمای سرشعله ساباف

| گاز طبیعی با فشار ۲۰ میلی بار | | گاز مایع با فشار ۲۹ میلی بار | | مشعل |
|-------------------------------|---------------|------------------------------|---------------|-------|
| ارزش حرارتی (KW) | قطر نازل (mm) | ارزش حرارتی (KW) | قطر نازل (mm) | |
| ۰/۸۸ | ۰/۷۲ | ۰/۸۸ | ۰/۵۰ | کوچک |
| ۱/۵۳ | ۰/۹۷ | ۱/۵۳ | ۰/۷۰ | متوسط |
| ۲/۵۰ | ۱/۱۵ | ۲/۵۰ | ۰/۸۰ | بزرگ |
| ۳/۱۰ | ۱/۳۵ | ۳/۱۰ | ۰/۹۰ | پلوپز |

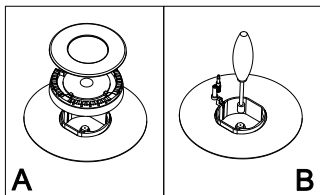

۸- سر شعله ها و شبکه ها را در جایگاه خود قرار داده و مشعل ها را در جهت تست روشن نمایید.

۹- شعله مینیوموم را مطابق با میل مشتری برای سر شعله برای تمامی سر شعله ها تنظیم نمایید.

ALTON
BEST QUALITY EVER

خدمات مشتریان

- شرایط نصب و گارانتی

مصرف کننده گرامی لطفا موارد ذیل را مطالعه و به دقت عمل نمایید.

خدمات مشتریان البا گاز ، پشتیبان محصولات تولید شده در شرکت البا گاز ضمن تبریک و تشکر از حسن انتخاب شما به اطلاع میرساند :

۱- پس از خریداری و حمل محصول به محل مورد نظر ، محصول را از بسته بندی خارج نموده و سپس با شماره تلفن مرکز تماس : ۰۲۱-۷۱۳۹۶ تماس حاصل فرمایید.

۲- نصب محصول پس از تماس مصرف کننده با مرکز تماس حداکثر تا ۲۴ ساعت کاری صورت میپذیرد.

مدت زمان ضمانت از تاریخ نصب ۲۴ ماه می باشد.

مواردی که مشمول گارانتی نمی باشند:

۱- آسیب دیدگی بدنه

۲- شکستگی شیشه

۳- حوادث ناشی از حمل و نقل

۴- نوسانات برقی

۵- تغییر محصول به حالتی غیر از استاندارد تعیین شده در شرکت

توجه: ضمانت محصول مشروط به نصب و تعمیر توسط نمایندگان مجاز خدمات پس از فروش شرکت می باشد و در غیر این صورت خدمات مشتریان البا گاز در قبال تعهدات مندرج در ضمانتنامه هیچ مسئولیتی نخواهد داشت.

راهنمای نصب و تعمیر محصول

مصرف کننده گرامی

لطفا جهت نصب و تعمیر محصول به یکی از روش های زیر اقدام فرمایید :

جهت نصب محصول

ارسال پیام کوتاه حرف(N) و یا شماره سریال محصول به سامانه ۱۰۰۰۰۹۲۷

جهت تعمیر محصول

ارسال پیام کوتاه حرف (T) به سامانه ۱۰۰۰۰۹۲۷

و یا برقراری تماس با شماره ذیل :

۰۲۱-۷۱۳۹۶

مصرف کننده گرامی در صورت نصب توسط افراد غیرمجاز محصول خارج از ضمانت بوده و شرکت هیچگونه مسئولیتی نخواهد داشت.

- انتقادات / پیشنهادات

مشتری گرامی

رضایت شما برای ما مهم است، لطفاً اگر از محصولات یا خدمات این شرکت رضایت ندارید به ما اعلام کنید تا آن را اصلاح نماییم.

ما به ارزش نظرات و دیدگاه های شما واقفیم، پیشاپیش از اینکه از طریق کانال های زیر انتقاد، پیشنهاد یا شکایت خود را به ما منتقل می نمایید، سپاسگزاریم

۱- شماره تماس مستقیم : ۰۲۱-۷۴۳۸۶۰۰۶

۲- شماره فکس مستقیم : ۰۲۱-۷۴۳۸۶۶۴۵

۳- ایمیل : CS@alton-home.com

۴- تلگرام : ۰۹۹۲۱۵۶۳۲۶۶

((هدف ما جلب رضایت شماست))

کارت ضمانت محصول

(نسخه مشتری)

نام و نام خانوادگی خریدار :

تاریخ نصب :

نام فروشگاه :

تاریخ خرید :

لیبل سریال

لطفا در حفظ و نگه داری کارت ضمانت دقت فرمایید.

لطفا جهت استفاده از محصول هنگام آموزش تکنسین حضور داشته و موارد قید شده را تست نموده و سالم تحویل بگیرید:

- تنظیم بودن شعله های محصول
- تست عملکرد صحیح شعله زمان دار در مدلهای دارای تایمر
- تست نشستی راکورد ، شلنگ و سرشلنگی
- دستگاه تست شد و صحیح و سالم بدون آسیب دیدگی تحویل گردید.

مصرف کننده گرامی در نظر داشته باشید امضا شما به منزله تحویل گرفتن محصول به صورت صحیح و سالم می باشد.

توضیحات :

نام و نام خانوادگی تحویل گیرنده

امضاء

خدمات مشتریان البا گاز

سامانه پیام کوتاه : ۱۰۰۰۰۹۲۷

تلفن : ۰۲۱-۷۱۳۹۶

نام و نام خانوادگی تکنسین

مهر و امضاء

کارت ضمانت محصول
(نسخه خدمات مشتریان الباز)

نام و نام خانوادگی خریدار :

آدرس :

شماره تماس :

تاریخ نصب :

نام فروشگاه :

تاریخ خرید :

لیبل سریال

لطفا در حفظ و نگه داری کارت ضمانت دقت فرمایید.

لطفا جهت استفاده از محصول هنگام آموزش تکنسین حضور داشته و موارد قید شده را تست نموده و سالم تحویل بگیرید:

- تنظیم بودن شعله های محصول
- تست عملکرد صحیح شعله زمان دار در مدل های دارای تایمر
- تست نشستی راکورد ، شلنگ و سرشلنگی
- دستگاه تست شد و صحیح و سالم بدون آسیب دیدگی تحویل گردید.

مصرف کننده گرامی در نظر داشته باشید امضا شما به منزله تحویل گرفتن محصول به صورت صحیح و سالم می باشد.

توضیحات :

نام و نام خانوادگی تحویل گیرنده

امضاء

خدمات مشتریان الباز

سامانه پیام کوتاه : ۱۰۰۰۰۹۲۷

تلفن : ۰۲۱-۷۱۳۹۶

نام و نام خانوادگی تکنسین

مهر و امضاء



تلفن امور مشتریان : ۰۲۱-۷۱۳۹۶

انتقادات / پیشنهادات تلفن: ۰۲۱-۷۴۳۸۶۰۰۶ ایمیل: cs@Alton-home.com

وبسایت شرکت: www.Alton-home.com

وبسایت فروش آنلاین: www.Altonshop.com

کانال آموزشی تلگرام محصولات آلتون: [@alton_amozeesh](https://www.instagram.com/alton_amozeesh)

آدرس اینستاگرام آلتون: [@altonhome](https://www.instagram.com/altonhome)

آدرس تلگرام آلتون: [@altonhomes](https://www.instagram.com/altonhomes)

آدرس دفتر مرکزی خدمات پس از فروش: تهران، فلکه اول تهرانپارس،

خیابان امیری طائمه، نبش خیابان کیخسروی پلاک ۱۳، واحد ۵

آدرس کارخانه: کیلومتر ۶ جاده تهران فیروزکوه، ناحیه صنعتی دماوند،
خیابان ششم غربی



بانصب‌نرم افزار بارکدخوان واسکن تصویر مقابل فیلم‌های آموزشی محصولات آلتون را مشاهده بفرمایید.

ساخت ایران



6610069865