



خود را ثبت کنید
جدید

دستگاه روشن است

در MyBosch در حال حاضر و
مزایای رایگان:
گرفتن

bosch-home.com/
خوش آمدی

ماشین لباسشویی نهنگ

WGA242X0ME,
WGA242XVME

[انگلیسی]

دستورالعمل استفاده
و نصب

محتوا

ایمنی 4 دستورالعمل	مرتب سازی لباسشویی 35 درجه
کلی 4 استفاده مورد	آلودگی 35 یادداشت روی برچسب های
نظر..... 4 محدودیت در دایره	مراقبت از محصول 36
کاربران 5 نصب ایمن 5 عملکرد	محصول شوینده و مراقبت
ایمن . . . 8 نظافت و نگهداری	36 توصیه برای مواد شوینده
ایمن 10 نحوه جلوگیری از خسارت	36 مقدار مواد شوینده 37
مادی..... 11	
	اطلاعات اولیه در مورد استفاده
حفاظت از محیط زیست و استفاده اقتصادی	38 روشن کردن دستگاه 38 تنظیمات
13 دفع بسته بندی 13 صرفه جویی در	برنامه 38 تنظیم تنظیمات
انرژی و منابع 13 حالت	برنامه 38 بارگیری
صرفه جویی در مصرف برق 14	لباسشویی 38 قرار دادن مخزن مایع
	شوینده 39 استفاده از دیسپنسر برای مواد
	شوینده مایع 40 پر کردن مواد شوینده و
	مراقبت 40 شروع برنامه
نصب و اتصال 14 باز کردن بسته بندی	41 بارگیری مجدد لباس 41 قطع
دستگاه 14 مجموعه تحویل	برنامه 41 پاک کردن لباس
15 مورد نیاز محل نصب 15 بست های حمل و نقل	41 خاموش کردن دستگاه 41
را بردارید 16 اتصال دستگاه 18 تراز	
کردن دستگاه 19	
معرفی 20	
دستگاه 20 کووت برای	
مواد شوینده 21 عنصر کنترل 21	
نمایشگر 22	مسدود از کودکان 42 فعال کردن
برنامه 25	مسدود کردن دسترسی کودکان
دکمه 31	42 کلید فعال، کردن، قفل، از دسترس
لوازم جانبی 33	
	تنظیمات اولیه 43 نمای کلی تنظیمات
	اولیه از اولین 43 تغییر تنظیمات اولیه 43
	33
	نظافت و مراقبت 44 نکات مراقبت از
	لوازم خانگی 44 تمیز کردن
شستشو 34 تهیه	درام 44
لباسشویی 34	

تمیز کردن مخزن برای مواد

شوینده. 44 رسوب

زدایی 45 پمپ

محلول شستشو را تمیز کنید.

45 تمیز کردن شلنگ تخلیه در محل اتصال به

سیفون. 48 فیلترهای روی خط تامین آب

را تمیز

کنید.

عیب یابی. 51 کد خطا / نشانگر خطا /

سیگنال. 51 نقص در

عملکرد. 52

صدا.

55 نتیجه رضایت بخش نیست.

نشستی. 56

بو.

57 باز کردن قفل اضطراری. 58

حمل و نقل، ذخیره سازی و

دفع.

58 از بین بردن دستگاه.

58 نصب بست های حمل و

نقل.

58 آماده سازی مجدد دستگاه برای

کار.

59 دفع وسایل قدیمی. 59

60 مراکز خدمات.

شماره محصول (E) و شماره کارخانه 60

(FD).

61 شاخص های مصرف.

61 مشخصات فنی.



امنیت

برای استفاده بدون خطر از دستگاه، لطفاً اطلاعات ایمنی را رعایت کنید. دستورالعمل های کلی در اینجا اطلاعات کلی درباره این راهنما را خواهید یافت.



ز این راهنما را با دقت بخوانید. فقط در این شرایط می توانید به طور ایمن و موثر از دستگاه استفاده کنید.

ز این راهنما برای نصب کننده و کاربر در نظر گرفته شده است
دستگاه

ز اقدامات احتیاطی و هشدارهای ایمنی را رعایت کنید. ز دستورالعمل ها و اطلاعات مربوط به دستگاه را برای استفاده بعدی یا برای صاحب بعدی دستگاه ذخیره کنید. ز بعد از باز کردن بسته بندی دستگاه را بررسی کنید. اگر دستگاه در حین حمل و نقل آسیب دیده است، آن را وصل نکنید.

استفاده مورد نظر برای استفاده ایمن و صحیح از دستگاه، دستورالعمل استفاده مورد نظر را رعایت کنید. دستگاه را فقط تحت شرایط زیر استفاده کنید: ز مطابق با این دستورالعمل نصب و راه اندازی. ز برای شستشوی منسوجات مناسب با ماشین لباسشویی

اقلام و همچنین اقلام پشمی را طبق دستورالعمل های مراقبت روی برچسب با دست بشویید. ز استفاده از آب لوله کشی و محصولات شستشو و مراقبت استاندارد مناسب برای ماشین لباسشویی. ز در خانوارهای خصوصی و در اماکن خانگی بسته.

ز در ارتفاع بیش از 4000 متر از سطح دریا.

محدودیت های کاربر برای ایمنی کودکان و افراد در معرض خطر اقدامات لازم را انجام دهید کودکان 8ساله و بالاتر و همچنین افراد با توانایی های جسمی، حسی یا ذهنی محدود یا فاقد تجربه و/یا دانش می توانند از این دستگاه فقط تحت نظارت یا استفاده کنند. پس از دریافت دستورالعمل استفاده ایمن از دستگاه و پس از آگاهی از خطرات احتمالی مربوطه. کودکان نباید با دستگاه بازی کنند. کودکان از تمیز کردن و سرویس کردن دستگاه بدون نظارت بزرگسالان منع هستند. کودکان زیر 3سال و حیوانات خانگی را از دستگاه دور نگه دارید.

نصب ایمن

هنگام نصب دستگاه به نکات ایمنی توجه کنید.



هشدار - خطر برق گرفتگی! ز نصب نادرست می تواند برای کاربر خطرناک باشد. □ دستگاه مجاز به اتصال به شبکه برق و

فقط مطابق با داده های مشخص شده روی پلاک کار کنید.

□ دستگاه را فقط می توان از طریق یک سوکت متصل به برق AC که مطابق با مقررات فعلی نصب شده است، به منبع تغذیه AC متصل کرد. □سیم ارت سیستم برق خانه باید طبق مقررات جاری کشیده شود. نصب باید دارای سطح مقطع کافی از کابل باشد.

□ در صورت استفاده از خاموش کننده محافظ خودکار فقط از نوع مشخص شده با این نام استفاده کنید



□ هرگز دستگاه را به دستگاه توزیع برق خارجی مانند تایمر یا کنترل از راه دور وصل نکنید.
□ اگر دستگاه نصب شده است، به دوشاخه برق بروید

کابل برق باید آزادانه در دسترس باشد یا اگر این امکان وجود ندارد، باید یک قطع کننده تمام قطب در سیستم برق نصب شده دائمی مطابق با شرایط فنی محلی نصب شود.

□ هنگام نصب دستگاه مراقب باشید که بیش از حد آن را سفت نکنید
به کابل برق آسیب ندهید

□ عایق آسیب دیده کابل برق منبع خطر است. □ اجازه ندهید کابل برق با قسمت های داغ دستگاه یا سایر منابع حرارتی تماس پیدا کند. □ اجازه ندهید کابل برق با اجسام تیز تماس پیدا کند. □ کابل برق را خم نکنید، نیشگون نگیرید یا مرتب نکنید.



هشدار - خطر آتش سوزی! استفاده از کابل برق کشیده و آداپتورهای غیرمجاز خطرناک است.
□ از سیم کشی یا چندین سوکت استفاده نکنید. □ اگر کابل برق کوتاه است، تماس بگیرید

مرکز خدمات.

□ فقط از آداپتورهای تایید شده توسط سازنده استفاده کنید.



هشدار - خطر آسیب دیدگی!

□ دستگاه سنگین است - بلند کردن آن برای سلامتی خطرناک است. □ هرگز دستگاه را خودتان بلند نکنید. □ نصب نادرست این دستگاه در ماشین لباسشویی ممکن است باعث واژگونی آن شود. □ خشک کن را فقط با کیت اتصال سازنده روی ماشین لباسشویی نصب کنید. سایر روش های نصب ممنوع است.

□ دستگاه را در ماشین لباسشویی با خشک کن نصب نکنید، مگر اینکه سازنده یک کیت اتصال مناسب ارائه دهد. □ وسایل تولید کننده مختلف و با عمق و عرض متفاوت را در ماشین لباسشویی نصب نکنید. □ ماشین لباسشویی را با خشک کن روی پایه نصب نکنید، ممکن است وسایل واژگون شوند.



هشدار - خطر خفگی! کودکان می توانند مواد بسته بندی را روی سر خود بکشند یا خود را در آنها پیچند و خفه شوند. □ مواد بسته بندی را از دسترس کودکان دور نگه دارید. □ اجازه ندهید کودکان با مواد بسته بندی بازی کنند.



احتیاط - خطر آسیب دیدگی! □ ممکن است دستگاه در حین کار بلرزد یا حرکت کند.

□ دستگاه را روی یک سطح تمیز، صاف و جامد قرار دهید. □ دستگاه را با استفاده از پا و تراز تراز کنید. □ شیلنگ ها و کابل های برق که به درستی نصب نشده اند می توانند باعث خرابی شوند. □ شیلنگ ها و کابل های برق باید طوری قرار گیرند که

از خطرات سقوط اجتناب کنید □ اگر دستگاه توسط قطعات بیرون زده مانند در جابجا شود، ممکن است قطعات از بین بروند. □ دستگاه را با قطعات بیرون زده حرکت ندهید.



احتیاط - خطر بریدگی! لبه های تیز دستگاه در هنگام لمس باعث بریدگی می شود. □ لبه های تیز دستگاه را لمس نکنید. □ هنگام نصب و حمل و نقل دستگاه از دستکش محافظ استفاده کنید.

عملکرد ایمن هنگام استفاده از دستگاه، به قوانین ایمنی توجه کنید.



هشدار - خطر برق گرفتگی! ؛ دستگاه آسیب دیده یا کابل شبکه آسیب دیده

-منبع خطر □ هرگز از دستگاه آسیب دیده استفاده نکنید. □ برای جدا کردن دستگاه از برق، کابل برق را نکشید. همیشه فقط دوشاخه کابل برق را بکشید.

□ اگر دستگاه یا کابل برق آسیب دیده است، بلافاصله دوشاخه بلوک توزیع را جدا کنید یا فیوز بلوک توزیع را خاموش کنید و شیر آب را ببندید. □ با مرکز خدمات تماس بگیرید. □ صفحه □ 60 فقط متخصصان مجاز به تعمیر دستگاه هستند. □ گرفتن رطوبت در داخل دستگاه می تواند باعث شود

به شوک الکتریکی □ دستگاه را فقط در داخل خانه استفاده کنید. □ دستگاه را در برابر دما و رطوبت بالا محافظت کنید. □ دستگاه را با بخار یا بخار تمیز نکنید

دستگاه پرفشار و همچنین شستشو با جریان آب از شلنگ یا قوطی آبیاری.



هشدار - خطر سلامتی! کودکان می توانند خود را در دستگاه حبس کنند و در شرایط خطرناکی قرار بگیرند. □ دستگاه را پشت دری که مسدود می کند و باز کردن درب دستگاه را مشکل می کند، نصب نکنید. □ هنگام خارج کردن دستگاه از سرویس، دوشاخه کابل برق را جدا کنید، سپس کابل برق را ببرید و قفل درب دستگاه را بشکنید تا درب دوباره بسته نشود.



هشدار - خطر خفگی! کودکان می توانند قطعات کوچکی را استنشاق کرده یا قورت دهند و در نتیجه خفه شوند. □ قطعات کوچک را از کودکان دور نگه دارید. □ اجازه ندهید کودکان با قطعات کوچک بازی کنند.



هشدار - خطر مسمومیت! مواد شوینده و محصولات مراقبتی می توانند منجر به مسمومیت ناشی از بلع شوند. □ در صورت بلع تصادفی با پزشک مشورت کنید. □ مواد شوینده و محصولات مراقبتی را در

دور از دسترس کودکان



هشدار - خطر انفجار! اگر لباس‌ها از قبل با مواد شوینده حاوی حلال تصفیه شده باشند، ممکن است منجر به انفجار در دستگاه شود. □ هنگام شستشوی اولیه لباس ها، آن ها را کاملا بشویید

آب قبل از شستشو



احتیاط - خطر آسیب دیدگی!

□ از بالا رفتن یا ایستادن روی دستگاه - روی میز آن - خودداری کنید

می تواند بشکند

□ از بالا رفتن یا ایستادن روی دستگاه خودداری کنید. □ برای جلوگیری از واژگونی درب دستگاه به درب باز آن ننشینید یا به آن تکیه نکنید. □ از نشستن و تکیه دادن به درب خودداری کنید

دستگاه

□ اجسام خارجی را روی درب دستگاه قرار ندهید. □ لمس کردن طبل با دست در حین چرخش ممکن است باعث آسیب به دست شود. □ قبل از لمس کردن، صبر کنید تا درام به طور کامل متوقف شود

به او.

ایمنی انگلستان

 احتیاط - خطر سوختگی! هنگام شستشو در دمای بالا، شیشه درب دستگاه داغ می شود. □ درب داغ دستگاه را لمس نکنید. □ کودکان را از درب دستگاه داغ دور نگاه دارید.

 احتیاط - خطر سوختگی! هنگام شستشو در دمای بالا، محلول شستشو گرم می شود. □ به محلول شستشوی داغ دست نزنید.

 احتیاط - خطر سوختگی شیمیایی! هنگام باز کردن محفظه مواد شوینده، ممکن است مواد شوینده و محصولات مراقبتی از دستگاه بیرون بریزند. تماس با چشم یا پوست ممکن است باعث تحریک شود. □ در صورت تماس با مواد شوینده و محصولات مراقبتی، چشم و پوست را کاملاً بشویید. □ در صورت بلع تصادفی با پزشک مشورت کنید. □ مواد شوینده و محصولات مراقبتی را در

دور از دسترس کودکان

تمیز کردن و نگهداری ایمن هنگام تمیز کردن و تعمیر دستگاه قوانین ایمنی را رعایت کنید.

 هشدار - خطر برق گرفتگی! ز تعمیر کار انجام شده نادرست می تواند

برای کاربر خطر ایجاد کند. □ فقط متخصصان مجاز به تعمیر دستگاه هستند. □ استفاده برای تعمیر دستگاه مجاز است

فقط قطعات یدکی اصلی

□ برای جلوگیری از خطرات، اگر سیم برق این دستگاه آسیب دیده است، باید توسط سازنده، یک مرکز خدمات یا یک فرد واجد شرایط مشابه تعویض شود.

ز گرفتن رطوبت در داخل دستگاه می تواند باعث شود
به شوک الکتریکی □ دستگاه را با بخار یا بخار تمیز نکنید

دستگاه پرفشار و همچنین شستشو با جریان آب از شلنگ یا قوطی آبیاری.



هشدار -خطر آسیب دیدگی! استفاده از قطعات یدکی و لوازم جانبی غیر اصلی
خطرناک است. □ فقط از قطعات یدکی و لوازم جانبی اصلی سازنده استفاده کنید.



هشدار -خطر مسمومیت! مواد پاک کننده حاوی حلال ممکن است بخارات سمی
تولید کنند. □ از مواد شوینده حاوی مواد شوینده استفاده نکنید

حلال ها

نحوه جلوگیری از آسیب مادی این دستورالعمل ها را دنبال کنید تا از آسیب مادی و آسیب به
دستگاه جلوگیری کنید.

هشدار! ز استفاده نادرست از کولر، مواد شوینده، مواد مراقبتی و شوینده ممکن است عملکرد دستگاه
را مختل کند. □ دستورالعمل های دوز سازنده را دنبال کنید. ز تجاوز از حداکثر میزان بارگذاری بر عملکرد
دستگاه تأثیر می گذارد. □ به حداکثر تعداد دانلود پایبند باشید

□ صفحه 25 برای هر برنامه و از آن تجاوز نکنید. ز دستگاه در حین حمل و نقل توسط بست
های حمل و نقل محافظت می شود. بست های حمل و نقل جدا نشده می تواند باعث آسیب
مواد و آسیب به تجهیزات شود. □ قبل از راه اندازی، تمام بست های حمل و نقل را برای ذخیره
سازی کاملاً جدا کنید.

□ قبل از هر بار حمل و نقل، تمام بست های حمل و نقل را به طور کامل نصب کنید تا از آسیب جلوگیری شود.

□ فشار بسیار کم یا زیاد آب می تواند عملکرد دستگاه را مختل کند. □ مطمئن شوید که فشار آب در سیستم آب حداقل 100 کیلو پاسکال (1 بار) و حداکثر 1000 کیلو پاسکال (10 بار) باشد. □ اگر فشار آب از حداکثر تنظیم شده بیشتر شود

مقدار، یک شیر کاهش فشار باید بین اتصال آب و مجموعه شیلنگ ها نصب شود. □ شیلنگ های آب تغییر یافته یا آسیب دیده می تواند برای دستگاه و سایر دارایی های مادی خطر ایجاد کند. □ هرگز خم نشوید، فشار ندهید، عوض نکنید و غیره

شیلنگ های آب را قطع نکنید □ فقط از شیلنگ های آب عرضه شده استفاده کنید

یا شیلنگ یدکی اصلی □ از شلنگ های قدیمی آب استفاده مجدد نکنید. □ مواد شوینده نامناسب می توانند به سطوح دستگاه آسیب برسانند. □ از محصولات تیز یا ساینده استفاده نکنید

تمیز کردن.

□ از مواد شوینده با محتوای الکل بالا استفاده نکنید. □ از اسفنج های سخت یا فلزی استفاده نکنید. □ توصیه می شود دستگاه را با آب تمیز کرده و با یک حوله نرم و مرطوب پاک کنید. □ باقیمانده مواد شوینده، اسپری و سایر مواد باید حذف شوند

بلافاصله پس از تماس با دستگاه حذف کنید.

حفاظت از محیط زیست و استفاده مقرون به صرفه

از محیط زیست محافظت کنید - از دستگاه کم استفاده کنید و مواد قابل بازیافت را به درستی دور بریزید.

دور ریختن بسته بندی مواد بسته بندی از نظر محیط

زیست ایمن هستند و می توان از آنها مجددا استفاده کرد. □ اجزای جداگانه باید به طور جداگانه مرتب شده و دور ریخته شوند. اطلاعات در مورد روش های فعلی

دفع را می توان از فروشنده دستگاه یا ارگان های خودگردان محلی دریافت کرد.

صرفه جویی در انرژی و منابع اگر این دستورالعمل ها را دنبال کنید، دستگاه برق و آب کمتری مصرف می کند.

از برنامه هایی با دمای پایین و زمان شستشوی طولانی تر استفاده کنید و به حداکثر بار پاییند باشید

□ صفحه 25. به این ترتیب مصرف انرژی و مصرف آب بیشترین بازدهی را خواهد داشت. +

مقدار مواد شوینده را بسته به درجه کثیفی لباسشویی Page 37. □ مقدار کمتری ماده شوینده برای کثیفی سبک و معمولی کافی است. توصیه های دوز سازنده مواد شوینده را دنبال کنید.

+

دمای شستشو را برای لباسهای کثیف کم و معمولی کاهش دهید.

+

در دمای پایین کمتر مصرف می شود
برق برای کثیفی سبک و معمولی، دمای کمتر از آنچه در برچسب مراقبت ذکر شده کافی است.

اگر قرار است لباسها در خشککن خشک شوند، حداکثر فرکانس چرخش را تنظیم کنید. لباس های فشرده مدت زمان برنامه خشک کردن را کوتاه می کند و مصرف انرژی را کاهش می دهد. با افزایش فرکانس چرخش، میزان رطوبت باقی مانده در لباسشویی کاهش می یابد و حجم صدا افزایش می یابد.

+

دستگاه دارای عملکرد دوز خودکار است. دوز خودکار به طور بهینه مصرف آب و مدت زمان برنامه را بسته به نوع پارچه و میزان بارگذاری تنظیم می کند.

+

نصب و اتصال انگلستان

حالت صرفه جویی در انرژی اگر دستگاه برای مدت طولانی کار نکند، به طور خودکار به حالت صرفه جویی

در مصرف برق می رود. همه نشانه ها خاموش می شوند و Start/Reload چشمک می زند. با استفاده مجدد از دستگاه، حالت ذخیره انرژی خاموش می شود.



2. دستگاه را برای آسیب قابل مشاهده بررسی کنید.

3. توجه! اجسام باقی مانده در درام که برای کارکرد دستگاه در نظر گرفته نشده اند می توانند باعث آسیب مادی و آسیب به دستگاه شوند. قبل از استفاده، اقلام و لوازم جانبی همراه را از درام جدا کنید. در را باز کنید و لوازم جانبی را از درام جدا کنید.

نصب و اتصال

در اینجا متوجه خواهید شد که کجا بهتر است دستگاه را نصب کنید. علاوه بر این، نحوه اتصال دستگاه به شبکه آب و برق را یاد خواهید گرفت.

باز کردن بسته بندی دستگاه . 1. مواد بسته بندی و کیف محافظ را به طور کامل از دستگاه جدا کنید.

محتویات تحویل

پس از باز کردن بسته بندی، بررسی کنید که کیت کامل است و هیچ قطعه ای در حین حمل و نقل آسیب ندیده است.

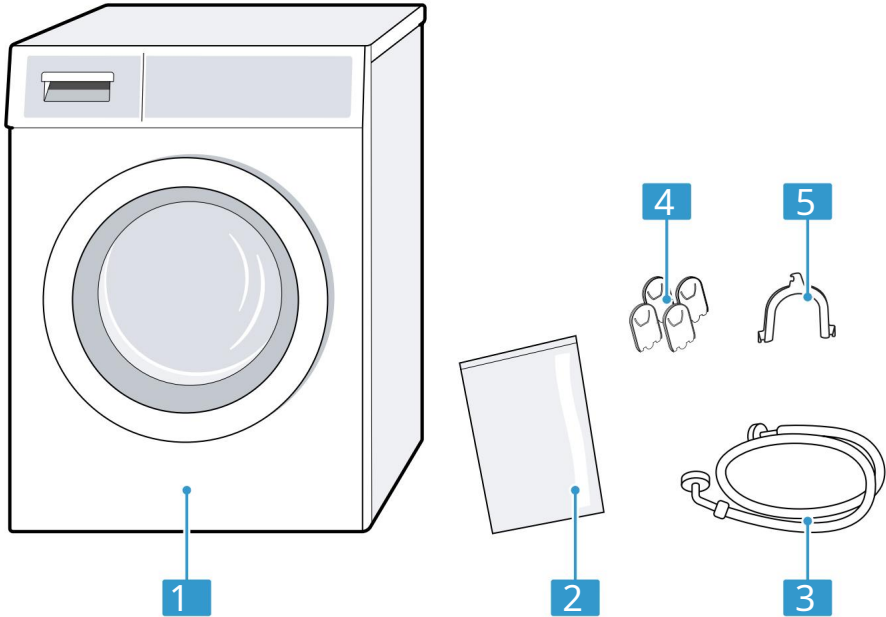

اسناد همراه 3 قلاب الزامات حمل نصب داخله آب 4 شاخه برای سوراخ 5 آداپتور اتصال باسشویی

ممکن است دستگاه در حین چرخش حرکت کند.
دستورالعمل های محل نصب را دنبال کنید. توجه: برای
استفاده بدون خطر از دستگاه، اطلاعات ایمنی □ صفحه

را رعایت کنید. 4.

نصب و اتصال انگلستان

! هشدار خطر برق گرفتگی! دستگاه دارای قطعات زنده می باشد. دست زدن به این قسمت ها خطرناک است. □ از دستگاه بدون پوشش استفاده نکنید.

! هشدار خطر آسیب دیدگی! هنگام کار بر روی پایه، ممکن است دستگاه واژگون شود. □ قبل از شروع به کار حتما پایه های دستگاه را با کمک صفحات ثابت روی پایه ثابت کنید □ صفحه 33 از سازنده.

هشدار! □ اگر دستگاه نصب شده باشد

در یک اتاق گرم نشده یا در فضای باز، آب یخ زده می تواند به دستگاه آسیب برساند و شیلنگ های یخ زده می توانند ترکیده شوند. □ دستگاه را در اتاق گرم نشده یا خارج از منزل نصب یا کار نکنید. □ دستگاه قبل از خروج از کارخانه از نظر عملکرد آزمایش شده است و ممکن است حاوی آب باقیمانده باشد که اگر دستگاه بیش از 40 درجه کج شود ممکن است نشت کند. □ دستگاه را با دقت کج کنید.

محل نصب	الزامات
روی یک تخته چوبی	دستگاه را روی یک صفحه چوبی ضد آب که محکم به زمین پیچ شده است قرار دهید. ضخامت صفحه چوبی دارد
	بودن حداقل 30 میلی متر
	در ست آشپزخانه □ طاقچه با عرض 60 سانتی متر مورد نیاز است □ دستگاه می تواند تاسیس کردن فقط در زیر یک میز کار جامد متصل به کابینت های مجاور. شیلنگ ها را بین دیوار و دستگاه نیندید.
	

کنار دیوار

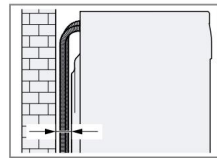

بست های حمل و نقل را در حین حمل و نقل بردارید، دستگاه توسط بست های حمل و نقل در قسمت پشتی محافظت می شود.

دستورالعمل ها □ برای استفاده بدون خطر از دستگاه، اطلاعات ایمنی □ صفحه را رعایت کنید □ 4. بست ها، پیچ ها و بوش های حمل و نقل را برای حمل و نقل آینده نگه دارید □ صفحه 1، 58. شیلنگ ها را از بست ها خارج کنید.

محل نصب	الزامات
روی ازاره	دستگاه را به آن ببندید کمک صفحات چفت و بست □ صفحه 33
	

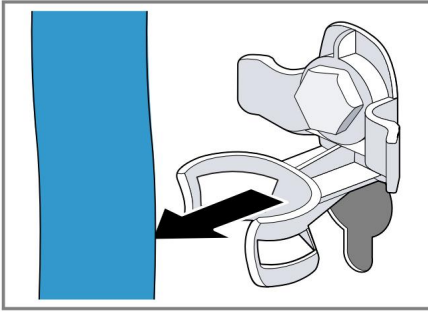

2. همه پیچ ها را باز کنید 4
بست ها را با آچار SW13 حمل کنید و
بردارید.

①

②

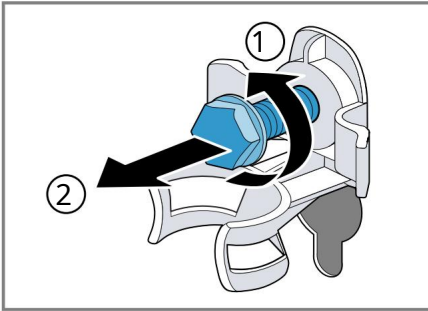

3. کابل شبکه را از براکت جدا کنید.

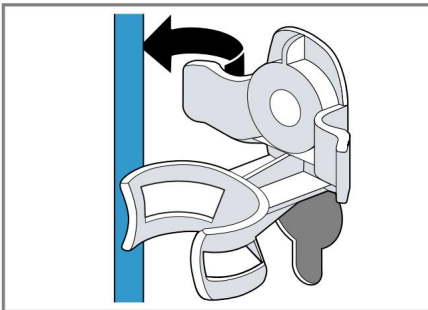

4. آستین را بردارید.

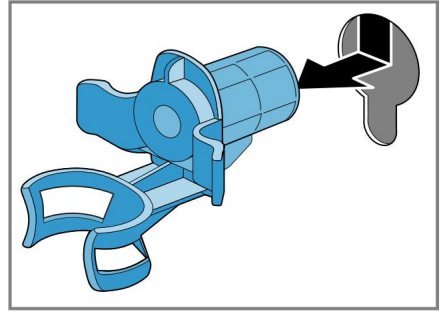

4. 5. شاخه سوراخ را وارد کنید.

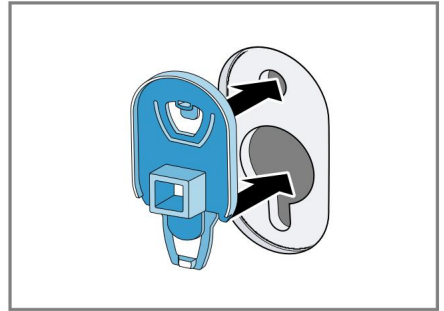

4. 6. شاخه سوراخ را به سمت پایین فشار دهید.

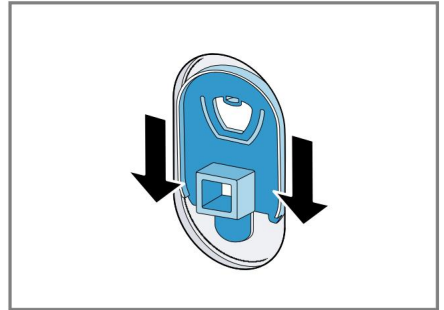

نصب و اتصال انگلستان

اتصال دستگاه

دستگاه را به شبکه برق، آب و فاضلاب وصل کنید.

توجه: برای استفاده بدون خطر از دستگاه، اطلاعات ایمنی □ صفحه را رعایت کنید. 4.

هشدار! در حین پمپاژ، شلنگ تخلیه تحت فشار است و می تواند در نقطه اتصال نامناسب نشتی داشته باشد. برای استفاده بدون خطر از دستگاه، اطلاعات ایمنی □ صفحه را رعایت کنید. 1. 4. شیلنگ تامین آب محکم کنید دستگاه از قطع شدن تصادفی آن جلوگیری کنید.

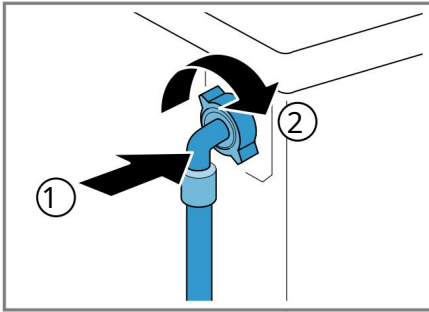

2. شیلنگ تامین آب را به شیر آب وصل کنید (26.4 میلی متر $\frac{3}{4}$ = اینچ).

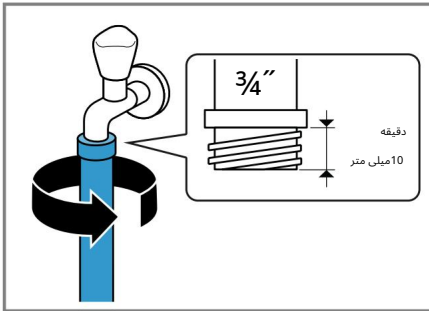

3. شیر آب را با دقت باز کنید و بررسی کنید که مفاصل سفت باشند.

انواع اتصالات فاضلاب اطلاعات زیر به شما کمک می کند این دستگاه را به فاضلاب متصل کنید.

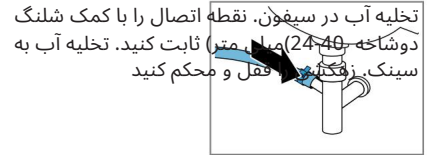

تخلیه آب در سیفون. نقطه اتصال را با کمک شلنگ دوشاخه (24-40 میلی متر) ثابت کنید. تخلیه آب به سینک، زفکتر، قفل و محکم کنید.

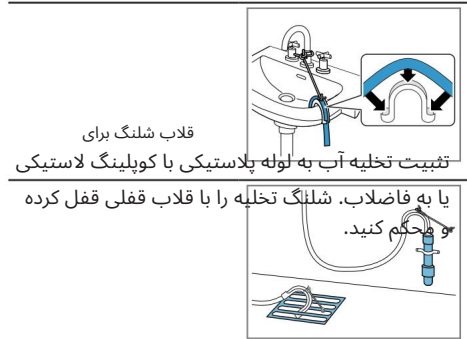

قلاب شلنگ برای تثبیت تخلیه آب به لوله پلاستیکی یا کوپلینگ لاستیکی یا به فاضلاب. شلنگ تخلیه را با قلاب قفلی قفل کرده و محکم کنید.

اتصال دستگاه به برق توجه: برای استفاده بدون خطر از دستگاه، اطلاعات ایمنی را رعایت کنید □ صفحه 1. 4. دوشاخه کابل

برق را به پریز نزدیک دستگاه وصل کنید. پارامترهای اتصال دستگاه در مشخصات فنی □ صفحه آورده شده است. 61.

2. بررسی کنید که دوشاخه محکم در پریز قرار گرفته باشد.

تراز کردن دستگاه برای کاهش صدا و لرزش و جلوگیری

از حرکت، دستگاه را به درستی تراز کنید. توجه: برای استفاده بدون خطر از دستگاه، اطلاعات ایمنی □ صفحه را رعایت کنید. 1. مهره قفل را در جهت عقربه های ساعت با آچار SW17 باز کنید.

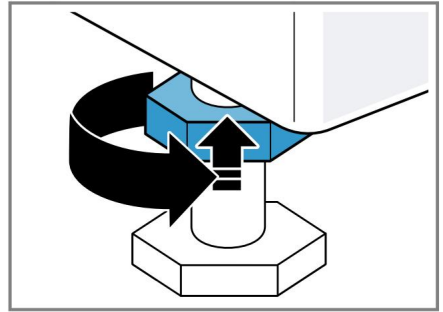

در عین حال ساق دستگاه را بگیرید و ارتفاع آن را تنظیم نکنید.

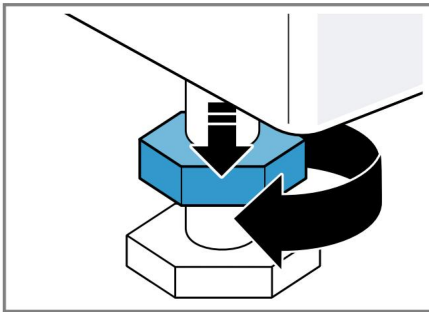

2. برای تراز کردن دستگاه، پایه های دستگاه را بچرخانید. تراز را با سطح روح بررسی کنید.

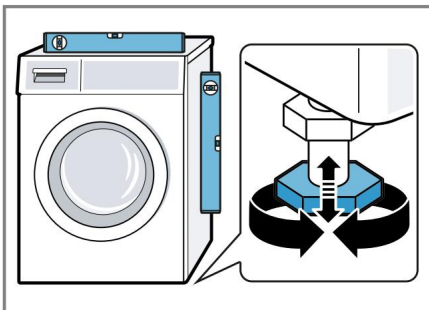

تمام پایه های دستگاه باید محکم روی زمین بایستند. 3. مهره های قفلی را با آچار محکم کنید.

کلید SW17 به صورت دستی روی کیس.

آشنایی

با جزئیات دستگاه آشنا شوید.

دستگاه در اینجا می توانید با اجزای دستگاه آشنا شوید.

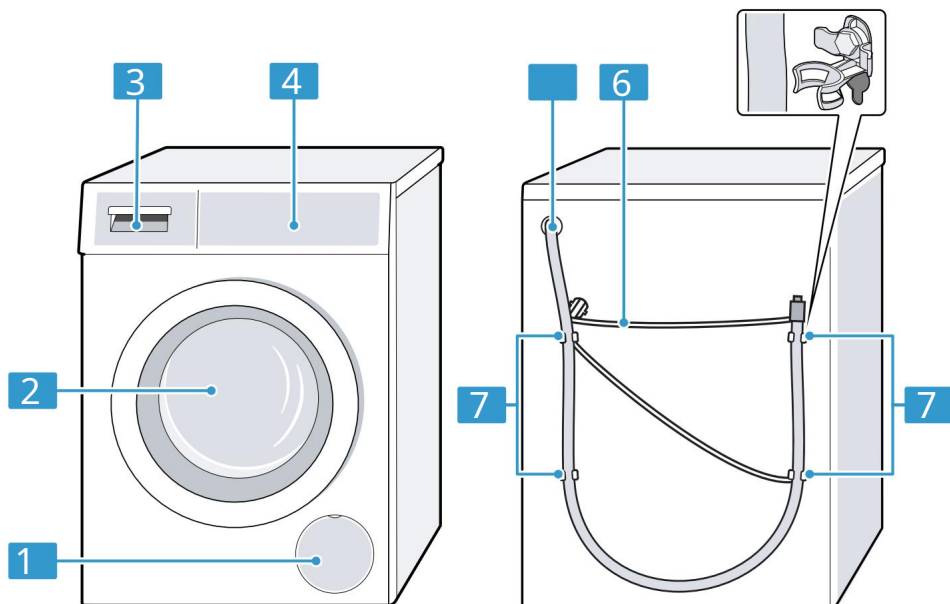

بسته به نوع دستگاه، نکات قطعات نشان داده شده در تصویر ممکن است متفاوت باشند، به عنوان مثال در رنگ و شکل.

1 پوشش سرویس پمپ مواد شوینده □
صفحه 45 2 Door 3 Cuvette برای

مواد شویند □ صفحه 21 4 عناصر کنترل □

صفحه 21 5 شیلنگ تخلیه □ صفحه 6 1 کابل
شبکه □ صفحه 18

بست های حمل و نقل □ صفحه 16

کووت برای مواد شوینده

در اینجا نمای کلی از طراحی مخزن مواد شوینده را خواهید دید.

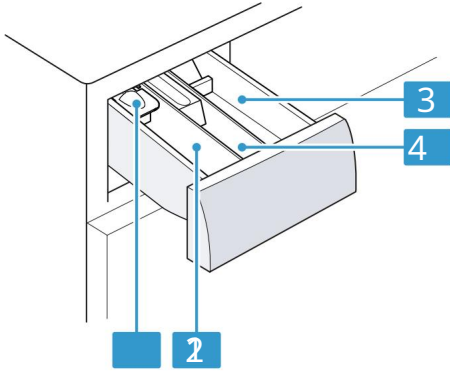

1

تلگراف برای مواد شوینده مایع □ قرار دادن
دیسپنسر برای مواد شوینده مایع، صفحه 2 39
بخش دوم: ز شوینده برای شستشوی اصلی
ز عامل برای کاهش سفتی

اب

ز سفید کننده ز لکه بر

بخش: ز نرم کننده □ شاسته مایع ز عامل
اشباع کننده 4 بخش اول: ز شوینده برای

پیش شستشو ز شوینده آنتی باکتریال ز شوینده
برای خیساندن

عناصر کنترل با کمک عناصر کنترل، می توانید تمام عملکردهای دستگاه را پیکربندی کنید و اطلاعات مربوط به وضعیت عملکرد آن را دریافت کنید.

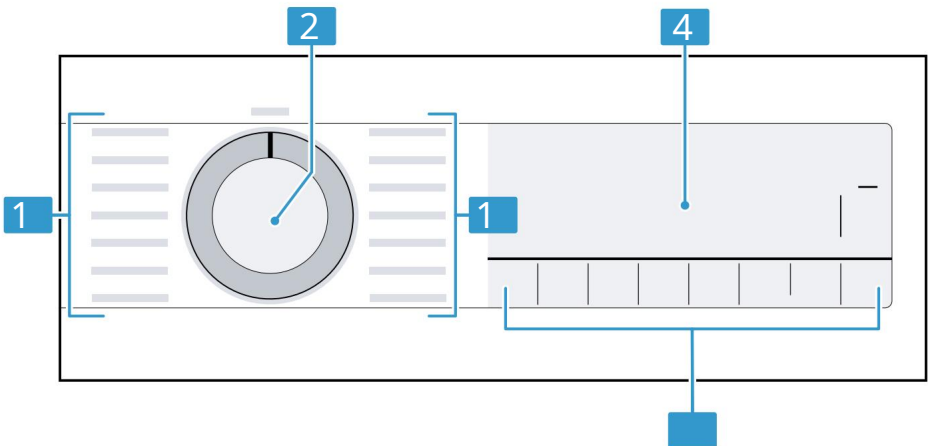

1

برنامه ها □ صفحه 25

سوئیچ برنامه □ صفحه 38

نمایش دادن

صفحه نمایش پارامترهای فعلی، گزینه های انتخاب یا دستورالعمل های متنی را نشان می دهد.

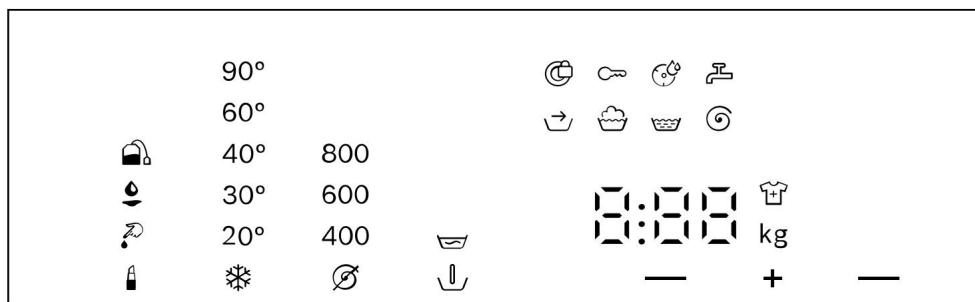

نمونه ای از نشانه روی نمایشگر

نمونه	شرح
مدت برنامه 0:40 زمان باقی مانده به تکمیل برنامه	مدت زمان یا زمان برنامه قبلی، تا پایان برنامه باقی مانده است.
+ 10 زمان اتمام	اتمام برنامه تنظیم شده است و تعداد ساعات باقیمانده نمایش داده می شود. □ "دکمه ها"، صفحه 31
9 ¹ توصیه شده دانلود	حداکثر دانلود برای نصب برنامه ها به کیلوگرم
* - 90 درجه حرارت	درجه حرارت را بر حسب درجه سانتیگراد تنظیم کنید. □ "دکمه ها"، صفحه 31
— شروع/مکث	(سرد) شروع، توقف یا مکث □ روشن می شود: برنامه در حال اجرا است و می تواند باشد قطع شده یا به حالت تعلیق درآمده است. □ چشمک زن: برنامه را می توان شروع کرد یا ادامه دهید.
□ شستشوی قبل از	وضعیت برنامه
□ شستشو	وضعیت برنامه
1 مثال	

نشانه	Rinse Spin Finish نام
	وضعیت برنامه
	وضعیت برنامه
بیان	وضعیت برنامه برنامه ها
	<p>ز روشن: قفل برای محافظت فعال می شوهدود از کودکان فرزندان</p> <p>ز چشمک زن: قفل امنیتی فعال می شود</p> <p>کودکان، و انتخابگر برنامه دوباره تنظیم می شود. □ "غیرفعال کردن قفل از دسترسی کودکان"، صفحه 42</p>
	ضد چروک فعال می شود. □ "دکمه ها"، صفحه 32
	پیش شستشو فعال می شود. □ "دکمه ها"، صفحه 32
	جلوتر از. pr-nya
	خیساندن □ "دکمه ها"، صفحه 32
	<p>Pre-treatment فعال و خیسانده می شوهد □ "دکمه ها"، صفحه 32</p> <p>تکمیل شد برنامه به مدت 15 دقیقه متوقف می شود. شما می توانید ظرف 15 دقیقه لباس های شسته شده را بارگیری کنید. فرصت ها:</p> <p>ز لباسشویی □ اضافه کنید و Start/ را فشار دهید دوباره بارگیری کنید تا برنامه بلافاصله شروع شود. □ "دکمه ها"، صفحه 32</p> <p>ز لباس های شسته شده را بیش از حد بار نکنید. به فوری برای اجرای برنامه □ Start/ کلیک کنید</p> <p>بارگذاری مجدد</p> <p>ز لباس های شسته شده را بیش از حد بار نکنید. 15 صبر کن دقایق این برنامه از 15 شروع می شود</p> <p>دقایق</p>
	<p>shstsho با کاهش زمان فعال می شود. □ "دکمه ها"، صفحه 31</p> <p>speedPerfect</p>
	لکه ها □ "دکمه ها"، صفحه 31
	لکه های چربی لکه های چای یا دیگر لکه ها □ "دکمه ها"، صفحه 31
	لکه های چربی لکه های چای یا دیگر لکه ها □ "دکمه ها"، صفحه 31
	نوع لکه فعال می شود.
	<p>چشمک زن: درام کثیف است. اجرا کردن</p> <p>تولیدکننده درام برای تمیز کردن و مراقبت از درام و مخزن شستشو ابزار □ "برنامه ها"، صفحه 25</p>













نشانه	نام سیستم کنترل ولتاژ	شرح چشمک زن: سیستم کنترل ولتاژ خودکار افت ولتاژ غیرقابل
:		قبول را تشخیص می دهد. اجرای برنامه متوقف می شود. □ "کد خطا / نشانگر خطا / زنگ هشدار". صفحه 51 نکته: برنامه زمانی ادامه می یابد که ولتاژ قابل قبول شود. چشمک زن: برنامه به دلیل افت ولتاژ غیرقابل قبول متوقف می شود. ولتاژ دوباره قابل قبول می شود و برنامه ادامه می یابد. □ "کد خطا / نشانگر خطا / زنگ هشدار"، صفحه 51 توجه: مدت زمان برنامه تمدید می شود. بدون فشار آب □ "کد خطا / نشانگر خطا / زنگ هشدار"، صفحه 51؛ فشار آب خیلی کم است.
.	سیستم کنترل ولتاژ	



جرتفیل

1

مثال

 آهن آسان	•	•
  قیل از آزمایش	•	•
 قیل از آزمایش	•	•
 شستشوی اضافی	•	•
 ضد لک	•	•
 SpeedPerfect	•	•
حداکثر فرکانس فشار دادن (دور در دقیقه) 1 6 حداکثر دما (درجه سانتیگراد) حداکثر دانه‌لود (کیلوگرم)	0021 06 6	0021 06 6
	 	
2	SpeedPerfect اگر محصول به کتابخانه یا کتابخانه	SpeedPerfect اگر محصول به کتابخانه یا کتابخانه
		

UK دوستیابی

آهن آسان

• • •

قبل از آزمایش

• • •

قبل از آزمایش

• • •

شستشوی اضافی

• • •

ضد لک

• • •

SpeedPerfect

• •

حداکثر فرکانس
فشار دادن (دور در دقیقه) 1

60 1200 60 1200

حداکثر دما (درجه سانتیگراد)

4 4 2 48 800

حداکثر دانلود

(کیلوگرم)

2

برای

معمول



معمول















ظرف / ابریشم / دستمالهای ظرفی / ابریشم



مقدار بار شسته شده است.



 آهن آسان	-	●	●	-	
 قبل از آزمایش	-	-	-	●	
 قبل از آزمایش	-	-	-	-	
 شستشوی اضافی	-	●	-	●	
 ضد لک	-	-	-	●	
 SpeedPerfect	-	-	-	●	
حداکثر فرکانس					
فشار دادن (دور در دقیقه) 1		002L	002L		
حداکثر دما (درجه سانتیگراد)		-	-		
حداکثر دانلود	000 00 2	-	-	000 00 7	
(کیلوگرم)					
2					
					
					
					
					
					
					
					

UK دست‌یابی



آهن آسان



قبل از آزمایش



قبل از آزمایش



شستشوی اضافی



ضد لک



SpeedPerfect



1200

حداکثر فرکانس

فشار دادن (دور در دقیقه) 1

4 40 1200

2.5 60 1200

حداکثر دما (درجه سانتیگراد)

حداکثر دانلود

(میلگرد)

2

4



آهن آسان

قبل از آزمایش

قبل از آزمایش

شستشوی اضافی

ضد لک

SpeedPerfect

حداکثر فرکانس

فشار دادن (دور در دقیقه) 1

حداکثر دما (درجه سانتیگراد)

حداکثر دانلود

(کیلومتر)

•

•

•

•

•

•

6.5 60 1200

2

2

2



UK دوستیابی

 آهن آسان

-

 قبل از آزمایش 

-

 قبل از آزمایش 

-

 شستشوی اضافی

●

 ضد لک

-

 SpeedPerfect

●

حداکثر فرکانس

فشار دادن (دور در دقیقه) 1

حداکثر دما (درجه سانتیگراد)

حداکثر دانلود

4 40 1200

(کیلوگرم)



2











15/30

15/30 / 15/30 Super 15/30 / 15/30

دکمه ها

در اینجا یک نمای کلی از دکمه ها و گزینه های تنظیمات پیدا خواهید کرد. انتخاب تنظیمات برنامه به برنامه انتخابی بستگی دارد. امکانات انتخاب برای هر برنامه در نمای کلی "برنامه ها"، صفحه فهرست شده است. 25.

دکمه	انتخاب ز شروع	شرح
	شروع/بارگیری مجدد	یک برنامه را شروع، قطع یا متوقف کنید.
	فعال یا غیرفعال کردن	فعال یا غیرفعال کردن شستشو با کاهش زمان. توجه: مصرف انرژی افزایش می یابد. این روی نتیجه شستشو تاثیری ندارد. انتخاب نوع لکه دما، حرکت درام و زمان خیساندن بسته به نوع آن تنظیم می شود
	ضد لک (از بین بردن لکه ها)	انتخاب های متنوع لکه ها
	آماده در	تعیین پایان برنامه. مدت زمان برنامه قبلاً در تعداد ساعات تعیین شده گنجانده شده است. پس از شروع برنامه، مدت زمان برنامه نمایش داده می شود. تنظیم دما درجه سانتی گراد
	دما (انتخاب دما)	90-درجه سانتی گراد
	کاهش چرخش	1200 - آب / 
	فعال کردن ز غیر فعال کردن	تنظیم سرعت چرخش یا غیرفعال کردن چرخش. پس از انتخاب، آب تخلیه می شود و چرخه چرخش در پایان چرخه شستشو خاموش می شود. لباس های شسته شده در درام خیس می مانند. فعال یا غیرفعال کردن قفل کودک پانل را در برابر فعال سازی تصادفی قفل کنید. اگر قفل کودک روشن باشد و دستگاه خاموش باشد، قفل کودک فعال باقی می ماند. "قفل از کودکان"، صفحه 42

	از کلاه ز (پیش	توضیحات هنگام انتخاب، پیش شستشو فعال می شود.
<p data-bbox="70 151 313 183">↗</p> <p data-bbox="70 183 313 215">بیشتر (کلیک کنید) (خیساندن)</p> <p data-bbox="70 215 313 247">i ☰</p>		<p data-bbox="537 151 1049 518">برای لباس های خیلی کثیف پیش شستشو پس از انتخاب، خیساندن فعال می شود. قبل از شستشوی اصلی، لباس ها مدت بیشتری در آب میمانند. برای لباس های با کثیفی خاص. وقتی خیساندن کامل شد، یک سیگنال به صدا در می آید و صفحه نمایش چشمک می زند: . برنامه متوقف می شود و می توانید ظرف 15 دقیقه لباس های شسته شده را اضافه کنید. ویژگی ها: ز لباس های شسته شده را دوباره بارگیری کنید و Start/Reload را فشار دهید تا برنامه بلافاصله شروع شود. ز لباس های شسته شده را بیش از حد بار نکنید. برای شروع فوری برنامه، روی Reload Start/کلیک کنید. ز لباس های شسته شده را بیش از حد بار نکنید. 15 دقیقه صبر کنید. این برنامه از 15 شروع می شود</p> <p data-bbox="952 518 985 550">▷ </p> <p data-bbox="929 630 963 662">▷ </p>
	<p data-bbox="313 766 537 798">دقایق</p> <p data-bbox="313 798 537 829">☑</p> <p data-bbox="313 829 537 861">فعال یا غیر فعال کردن حساسیت</p> <p data-bbox="313 861 537 893">ز غیر فعال کردن</p>	<p data-bbox="537 766 1049 869">فعال یا غیر فعال کردن شستشو برای پوست های حساس یا مناطقی با آب بسیار نرم توصیه می شود. ضد چروک را فعال یا غیر فعال کنید.</p>
<p data-bbox="70 869 313 901">☑</p> <p data-bbox="70 901 313 933">توقف کل (تور آسان)</p> <p data-bbox="70 933 313 965">ز غیر فعال کردن</p>		<p data-bbox="537 869 1049 1077">برای کاهش چروک شدن لباس ها، چرخه چرخش و تعداد دور چرخش تنظیم می شود. پس از شستن، لباس ها خیلی مرطوب می شوند، باید روی یک خط خشک شوند.</p>

تجهیزات جانبی

از لوازم جانبی اصلی استفاده کنید. مربوط به دستگاه است. در اینجا توضیحات مختصری در مورد لوازم جانبی دستگاه شما و کاربرد آن ارائه شده است.

شماره کاتالوگ استفاده از پایه با محفظه بیرون کش دستگاه را بالا

WMZ20490 می‌برد تا به راحتی بارگیری و تخلیه شود. در محفظه بیرون کشی، یک سبد لباسشویی برای جایابی لباسها تعبیه شده است. پسوند شیلنگ تامین آب سرد یا شلنگ AquaStop (2.50 متر). پایداری دستگاه را افزایش دهید. WMZ2200 مواد شوینده مایع پخش می کند. 00605740

پسوند شیلنگ تامین آب

WMZ2381

صفحات ثابت درج برای

مواد شوینده مایع

قبل از اولین استفاده ، دستگاه را برای استفاده آماده کنید.

شروع فرآیند شستشو بدون لباسشویی

دستگاه شما قبل از تحویل در کارخانه به طور کامل تست شده است. برای حذف بقایای آب احتمالی پس از آزمایش، بار اول برنامه را بدون لباسشویی اجرا کنید. توجه: برای استفاده بدون خطر از دستگاه، اطلاعات ایمنی □ صفحه را رعایت کنید. 1. 4 انتخابگر برنامه را روی Drum Clean قرار دهید.

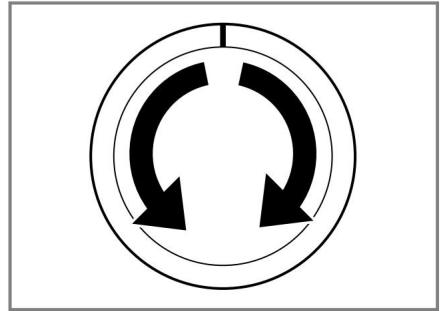

2. در را ببندید. 3. وان مواد شوینده را بیرون بکشید.



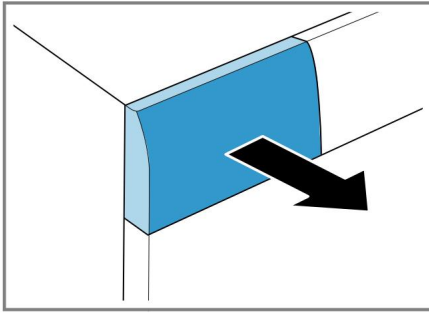

4. تقریباً بریزید. 1 لیتر آب از زیر شیر به داخل مخزن مواد شوینده II.

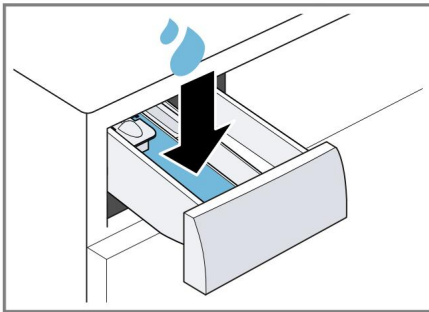

5. سینی دوم مواد شوینده را با پودر شوینده جهانی پر کنید.

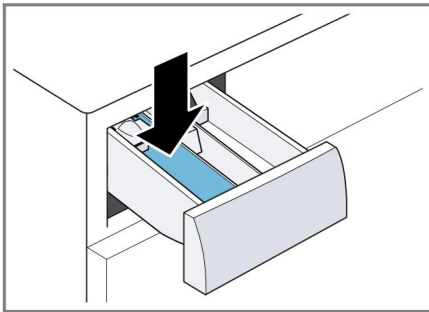

6. کابوت را برای مواد شوینده وارد کنید.

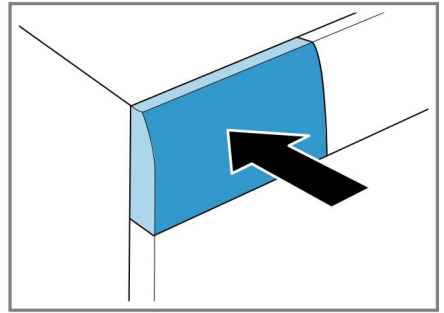

7. برای شروع برنامه، Start/Reload را فشار دهید. a صفحه نمایش زمان باقیمانده برن را نشان می دهد. a صفحه نمایش پایان برنامه را نشان می دهد: پایان. 8. اولین شستشو را شروع کنید یا انتخابگر برنامه را روی خاموش " تنظیم کنید. اطلاعات اولیه"، صفحه 38

برای خاموش کردن دستگاه

شستشو

می‌توانید از این دستگاه برای تمام منسوجاتی که توسط سازنده روی برچسب آن‌ها به عنوان مناسب برای شستشو در ماشین لباسشویی مشخص شده است و منسوجات پشمی که با دست قابل شستشو هستند، استفاده کنید.

تهیه کتانی

هشدار! اجسام باقی مانده در لباسشویی می‌توانند به لباس‌های پشمی و سایر منسوجات آسیب بزنند. از تمام اقسام قویله شده مواد شوینده برای کثیفی خفیف استفاده کنید. از مواد شوینده پشمی یا سایر منسوجات پشمی استفاده نکنید.

□ برای محافظت از دستگاه و لباسشویی، لباس های شسته شده را آماده کنید. -همه جیب ها را خالی کنید -شن و ماسه را از تمام جیب ها و جیب ها خارج کنید

-برخی از لکه های خشک و ریشه دار را می توان با چندین بار شستن لباس ها از بین برد

مرتب سازی لباس ها توجه: برای استفاده بدون خطر

-تمام لحاف ها را ببندید و

روبالشی

-همه زیپ ها، نوار چسب، قلاب ها و حلقه ها را ببندید -کمربندها و روبان ها را ببندید یا از توری لباسشویی استفاده کنید -لیه ها و راه راه ها را از پرده ها بردارید یا از توری لباسشویی استفاده کنید -برای وسایل کوچک مانند جوراب های کودکان از توری لباسشویی استفاده کنید. لباس ها را بشویید و صاف کنید -وسایل بزرگ و کوچک را باید با هم بشویید -ابتدا لکه های تازه را با محلول صابون خیس کنید (مالش نکنید)

از دستگاه، اطلاعات ایمنی □ صفحه را رعایت کنید □. 4. برای بهبود نتیجه شستشو و جلوگیری از تغییر رنگ، قبل از شستن لباس ها را بر اساس معیارهای زیر مرتب کنید. -نوع پارچه و نوع الیاف -لباسشویی سفید -لباسشویی رنگی برای اولین بار لباس های رنگی جدید را جداگانه بشویید. -آلودگی، درجه

آلودگی □ صفحه - 35 نکات مربوط به برچسب های مراقبت از محصول □
صفحه 36

درجات آلودگی

مثال ها	درجه آلودگی کثیفی، درجه آلودگی ز بدون آلودگی یا لکه قابل مشاهده
لباس های تابستانی سبک یا لباس های ورزشی که چندین ساعت پوشیده می شوند	درجه جزئی □ بو در ماشین لباسشویی ایجاد شده است
□ تی شرت، پیراهن، بلوز که عرق کرده یا چندین بار پوشیده شده است □ حوله یا ملحفه که حداکثر یک هفته استفاده شده است حوله دست و ظرف، لباس زیر بچه گانه، لباس کار	لکه های کثیفی یا سبک به وضوح قابل مشاهده است مدرک متوسطه
□ خاک یا لکه خوب است	درجه بالا دیده می شود

محصول شوینده و مراقبت از انگلستان

نکاتی در مورد برچسب مراقبت از محصول

نمادها برنامه توصیه شده را نشان می دهند و اعداد موجود در نمادها حداکثر دمای شستشوی توصیه شده را نشان می دهند.

برنامه پیشنهادی پنبه	فرآیند شستشو درجه	سمبل
	متوسط ملایم به	
مصنوعی	خصوص ظریف است	
پارچه های ظریف / ابریشم برای شستن دست پشم		
	ملحفه قابل شستشو با دست در	
	ماشین لباسشویی نشوید	

دستورالعمل ز شوینده های مایع را فقط با شوینده های اطلاعات دقیق تر در مورد نمادهای مراقبت را می توانید در مایع با چگالی کم ترکیب کنید ز شوینده های مایع www.ginetex.com بیابید. مختلف را مخلوط نکنید ز مواد شوینده و نرم کننده را مخلوط نکنید ز از محصولات پس از تاریخ انقضا و مواد شوینده خیلی غلیظ استفاده نکنید ز استفاده نکنید

مواد شوینده و محصولات مراقبتی با انتخاب و استفاده

از مواد شوینده و مراقبتی مناسب، می توانید از لوازم

خانگی و لباس های خود محافظت کنید. تمام شوینده ها و محصولات مراقبتی مناسب برای خشکشویی های خانگی قابل استفاده است

حلالها، عوامل اسیدی یا خارجکننده گاز، مانند سفیدکننده های مایع، رنگها را کم استفاده کنید، نمک می تواند به فولاد مرغوب آسیب برساند. از سفیدکننده ها در دستگاه استفاده نکنید.

ماشین.

توجه: برای استفاده بدون خطر از دستگاه، اطلاعات ایمنی □ صفحه را رعایت کنید. 4 دستورالعمل سازنده برای استفاده و دوز را می توان روی بسته بندی یافت.

توصیه مواد شوینده اطلاعات به شما کمک می کند شوینده مناسب را برای منسوجات خود انتخاب کنید.

برای اطلاعات بیشتر و راهنمای استفاده، لطفاً به وبسایت ما مراجعه کنید.

سانتیگراد

محصولات شوینده و مراقبت از انگلستان

منسوجات منسوجات رنگی از	شوینده برای لباس های رنگی	برنامه پنبه	دما از سرد تا 60 درجه سانتی گراد
کتان یا پنبه منسوجات رنگی از الیاف که نیاز به مراقبت و مواد مصنوعی خاصی ندارند	بدون سفید کننده و روشن کننده شوینده برای لباس های رنگی یا پارچه های ظریف بدون روشن کننده های نوری مواد شوینده برای لباس های ظریف	مصنوعی	از سرد تا 60 درجه سانتی گراد
منسوجات ظریف و نازک ساخته شده از ابریشم یا پشم ویسکوز		پشم	tk/silk از سرد تا 40 درجه سانتی گراد نازک کنید
	وسيله ای برای شستن پشم		از سرد تا 40 درجه سانتی گراد

نکته: در www.cleanright.eu اطلاعات زیادی در مورد مواد شوینده، محصولات مراقبتی و محصولات پاک کننده برای استفاده شخصی پیدا خواهید کرد.

مقدار مواد شوینده با استفاده از دوز صحیح مواد شوینده، می توانید به نتایج شستشوی بهینه دست یافته و در منابع صرفه جویی کنید. مقدار لباسشویی شرکت تامین آب محلی یافت یا به طور مستقل با استفاده از دستگاه سختی سنج آب تعیین کرد.

سختی آب

محدوده سختی	سختی کل بر حسب mmol/l	درجه سختی آلمان °dH
آب نرم (I) 1.5 - 2.5	آب نرم (I) 1.5 - 2.5	8.4 - 14
سخت (III) بیش از 2.5	سخت (III) بیش از 2.5	0 - 8.4
		روی 14

نمونه ای از اطلاعات سازنده برای مواد شوینده این نمونه ها به بار استاندارد 4 تا 5 کیلوگرم اشاره دارد.

UK اطلاعات اولیه در مورد استفاده

آلودگی، درجه آلودگی سختی آب: نرم/متوسط سختی آب: سخت/خیلی سخت	درجه پلاک 40 میلی لیتر درجه 55 میلی لیتر 80 میلی لیتر
	لیتر
55 میلی لیتر	80 میلی لیتر
	105 میلی لیتر

مقدار دوز را می توان در بسته بندی سازنده پیدا کرد.
 ز مقدار دوز را با توجه به بارگذاری واقعی تنظیم کنید.

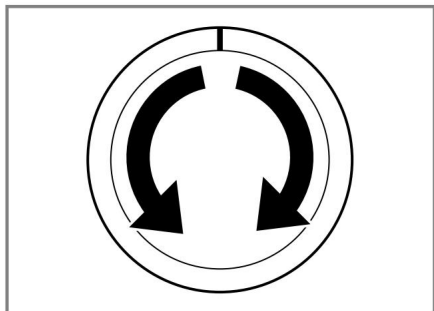

اطلاعات اولیه در مورد استفاده در اینجا مهمترین
 اطلاعات در مورد استفاده از دستگاه را خواهید
 یافت.

2. در صورت لزوم، تنظیمات برنامه □
 صفحه را تنظیم کنید. 38.

روشن کردن دستگاه □ انتخابگر برنامه را روی برنامه تنظیم کنید.

تنظیم تنظیمات برنامه بسته به برنامه و مرحله اجرای
 برنامه، تنظیمات را می توان تنظیم، فعال یا غیرفعال
 کرد. توجه: نمای کلی همه تنظیمات برنامه: □ "دکمه
 ها"، صفحه 31 پیش نیاز: برنامه

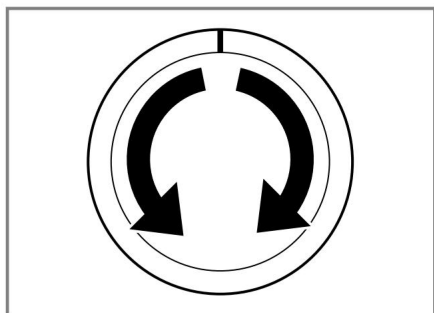

ایجاد شده است

□ تنظیمات برنامه را تنظیم کنید. تنظیمات
 برنامه برای مدت طولانی برای برنامه ذخیره نمی
 شود.

تنظیمات برنامه

1. برنامه سوئیچر را نصب کنید
 به برنامه مورد نظر □ صفحه 25.

در حال بارگیری لباسشویی

دستورالعمل ها ز برای استفاده بدون خطر از
 دستگاه، اطلاعات ایمنی □ صفحه را رعایت کنید. 4.

i برای جلوگیری از همپوشانی پارچه، حداکثر تعداد
دانلود برنامه را رعایت کنید Pg. 25. پیش نیاز:
لباس های شسته شده را آماده و مرتب کنید. □
"شستن"، ص. 1. 34 در را باز کنید.

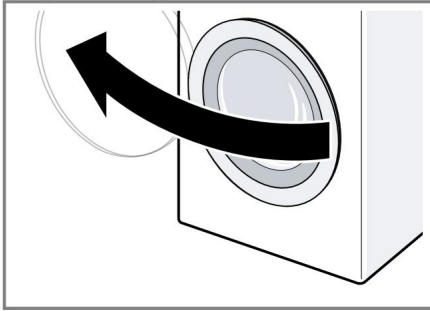

2. مطمئن شوید که درام خالی است. 3. لباس
های تا شده را روی درام قرار دهید. 4. نکته:
مطمئن شوید که

لباسشویی با در گیر نمی کند. در را ببند.

قرار دادن دیسپنسر برای مواد شوینده مایع اگر
تلگراف را به عنوان لوازم جانبی سفارش داده اید،
به آن نیاز دارید

تنظیم

1. وان مواد شوینده را بیرون بکشید.

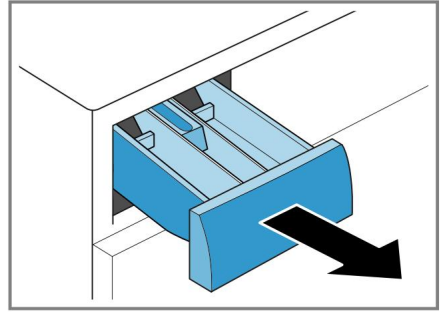

2. درج را فشار داده و سینی مواد شوینده را بیرون
بکشید.

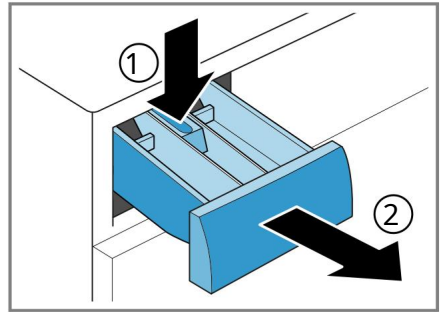

3. دیسپنسر را وارد کنید.

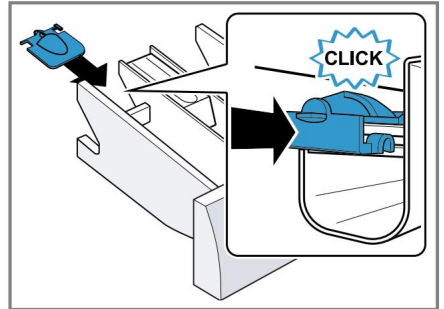

4. کووت را برای مواد شوینده وارد کنید.

اطلاعات اولیه در مورد استفاده

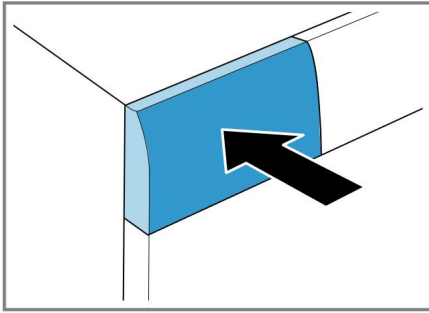

استفاده از تلگراف برای مواد شوینده مایع برای پخش مواد شوینده مایع، می توانید از تلگراف موجود در مخزن مواد شوینده استفاده کنید.

1. سینی مواد شوینده را بیرون بکشید.

2. دیسپنسر را به جلو فشار دهید.

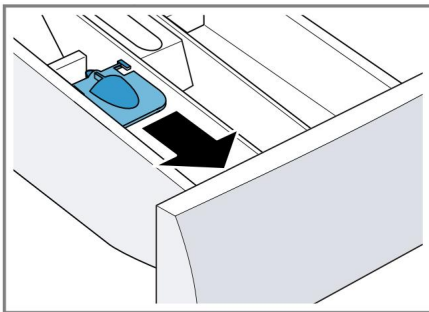

3. دیسپنسر را به پایین بلغزانید و قفل کنید.

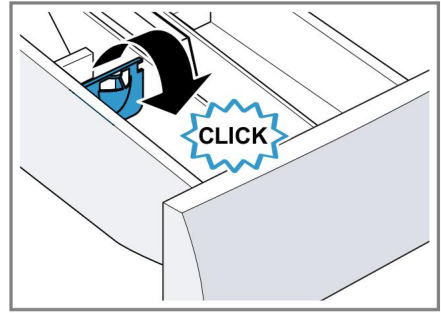

4. کابوت را برای مواد شوینده وارد کنید.

مواد شوینده و مراقبت پرن

دستورالعمل ها z برای استفاده بدون خطر از دستگاه، اطلاعات ایمنی □ صفحه را رعایت کنید. 4؛ پخش کننده مایع شوینده را با مواد شوینده زل، مواد شوینده، پیش شستشو فعال یا برنامه زمان پایان استفاده نکنید.

زمینه: با دوز بهینه محصولات شستشو و مراقبت آشنا شوید. □ صفحه 1. 36 سینی مواد شوینده را بیرون بکشید. 2. مواد شوینده را داخل آن بریزید. □ "کابوت برای مواد شوینده"، ص. 3. 21 در صورت لزوم، عامل مراقبت را بریزید. 4. کابوت را برای مواد شوینده وارد کنید.

اطلاعات اولیه در مورد استفاده از انگلستان

شروع برنامه توجه: اگر می خواهید زمان پایان برنامه را تغییر دهید، ابتدا "زمان پایان" را تنظیم کنید.

در دمای بالا و سطح آب بالا، درب به دلایل ایمنی قفل می ماند. -در دمای بالا

برنامه **Rinse** را اجرا کنید. -وقتی سطح بالاست، برنامه **Spin** یا **Drain** را شروع کنید. 3. لباس زیر را در بیاورید.

□ روی **Start/Reload** کلیک کنید. a طبل می چرخد و

یک تشخیص بار انجام می شود که می تواند تا 2 دقیقه طول بکشد و سپس آب توزیع می شود. a صفحه نمایش یا را نشان می دهد

برداشتن کتان

توجه: برای استفاده بدون خطر از دستگاه، اطلاعات ایمنی □ صفحه را رعایت کنید 1. 4 در را باز کنید. 2. لباس زیر را در بیاورید.

مدت زمان برنامه یا "زمان اتمام". a صفحه نمایش پایان برنامه را نشان می دهد: پایان.

بارگیری مجدد لباسشویی

توجه: برای استفاده بدون خطر از دستگاه، اطلاعات ایمنی □ صفحه را رعایت کنید 1. روی **Reload Start/** کلیک کنید. دستگاه متوقف می شود و بررسی می کند که آیا می توان لباس های شسته شده را اضافه کرد یا حذف کرد. به **□** رعایت برنامه توجه کنید. □ "نمایش"، صفحه 2. 22 لباس های شسته شده را اضافه یا خارج کنید. 3. در را ببندید. 4. روی **Reload Start/** کلیک کنید.

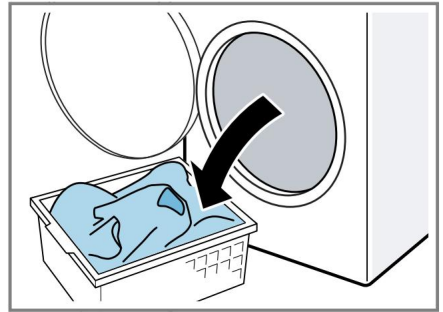

خاموش کردن دستگاه 1. کلید برنامه را روی خاموش قرار دهید.



قطع کردن یک برنامه پس از شروع یک برنامه، می توانید هر زمان که بخواهید آن را لغو کنید. توجه: برای استفاده بدون خطر از دستگاه، اطلاعات ایمنی □ صفحه را رعایت کنید 1. روی **Start/Reload** کلیک کنید. 2. در را باز کنید.

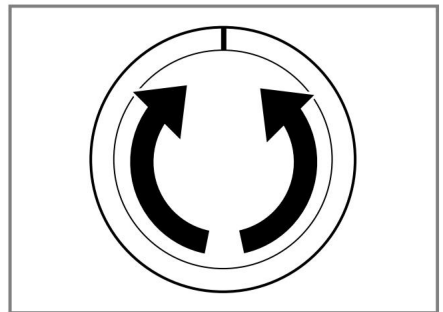

2. شیر آب را ببندید.



انگلستان مسدود شده است. از کودکان

3. کاف لاستیکی را پاک کنید و
حذف اشیاء خارجی



4. درب و کشوی مواد شوینده را باز بگذارید.
تا آب باقیمانده خشک شود.

مسدود دور از کودکان دستگاه را در برابر فعال
شدن تصادفی کنترل ها قفل کنید.

فعال کردن قفل کودک □ هر دو دکمه را به
مدت تقریبی فشار دهید. 3 ثانیه. ابر روی
صفحه نمایش ظاهر می شود. کنترل ها
قفل هستند. یک قفل کودک
☺

حتی پس از خاموش شدن دستگاه نیز فعال می
ماند.

غیرفعال کردن قفل کودک پیش نیاز: برای
غیرفعال کردن قفل کودک، دستگاه باید

روشن باشد. □ هر دو دکمه را به مدت تقریبی
فشار دهید. 3 ثانیه. نمایشگر خاموش می
شود.

☺

☺

پارامترهای اساسی دستگاه را می توان با توجه به نیاز شما پیکربندی کرد.

نمای کلی تنظیمات اولیه در اینجا نمای کلی از تنظیمات اولیه دستگاه را خواهید دید.

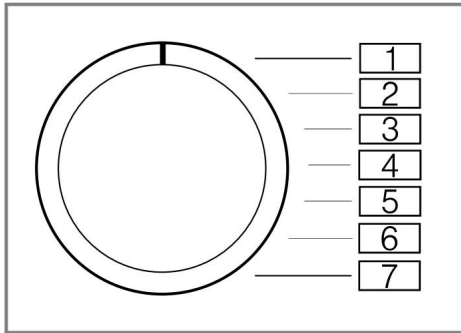

تنظیمات اولیه سیگنال پایان
برنامه 2

توضیحات پارامتر

		0 (خاموش) 1 (آرام) 2 3 (متوسط) 4 (بلند) (بسیار بلند) 0 (خاموش)	میزان صدای سیگنال را در پایان برنامه تنظیم کنید.
3	سیگنال دکمه	1 (آرام) 2 3 (متوسط) 4 (صدا) (بسیار بلند) روشن خاموش	هنگام انتخاب دکمه ها، صدای بوق را تنظیم کنید.
4	یادآوری تمیز کردن درام		یادآوری تمیز کردن درام را فعال یا غیرفعال کنید.

تغییر تنظیمات اولیه. 1. تغییر دهنده برنامه را تنظیم کنید

به موقعیت 1.

UK نظافت و نگهداری

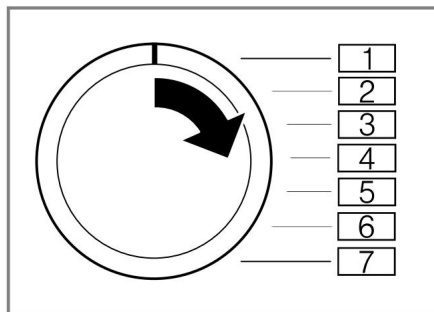

2. بر روی Reduce Spin کلیک کنید و

شستن و آبگیری بر روی 40 درجه سانتیگراد و کمتر را انتخاب کنید. صفحه نمایش تنظیمات فعلی را نشان می دهد. 3. کلیدگر را برای مدت طولانی در دستگاه فشار دهید تا نامی کلی تنظیمات اولیه، صفحه 4.3 برای تغییر تنظیمات، درام را تمیز کنید. برنامه Drum Clean را بدون روی Ready To Use کلیک کنید. برای ذخیره تغییرات، دستگاه را خاموش کنید. لباسشویی اجرا کنید. از پودر شوینده استفاده کنید.



تمیز کردن کشوی مواد شوینده توجه: برای استفاده بدون خطر از دستگاه، اطلاعات ایمنی را رعایت کنید. صفحه 1. 4. سینی مواد شوینده را بیرون بکشید. 2. درج را فشار داده و سینی مواد شوینده را بیرون بکشید.

نظافت و نگهداری

برای اینکه دستگاه به مدت طولانی کار کند باید به دقت تمیز و مراقبت شود.

نکات مراقبت از لوازم خانگی نکات نگهداری را دنبال کنید تا دستگاه خود را در وضعیت مناسبی نگه دارید.

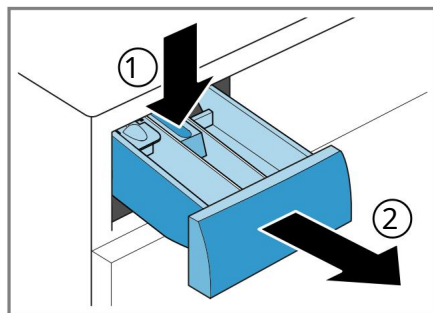

3. روی درج از پایین به بالا کلیک کنید.

محفظه و پانل کنترل را فقط با آب و یک پارچه مرطوب تمیز کنید.	جزئیات دستگاه ماندن تمیز
---	--------------------------

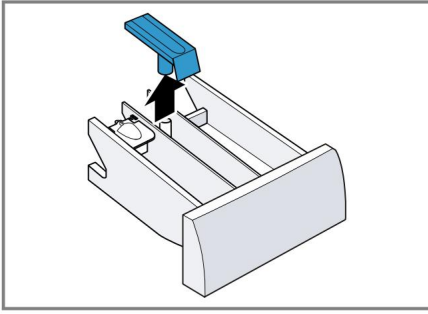

4. محفظه مواد شوینده را تمیز کرده و با آب و برس داخل آن قرار دهید و خشک کنید.

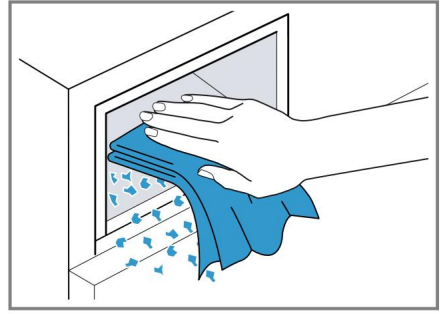

7. کفوت را برای مواد شوینده وارد کنید.

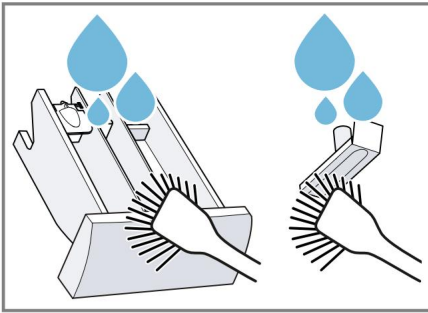

5. درج را وارد کرده و ثابت کنید.

رسوب زدایی اگر مقدار مواد شوینده به درستی مصرف شود، نیازی به رسوب زدایی دستگاه نیست. اگر همچنان می خواهید از محصولات رسوب زدا استفاده کنید، دستورالعمل های سازنده را دنبال کنید.

هشدار! استفاده از مواد رسوب زدای نامناسب، مانند دستگاه قهوه ساز، می تواند به دستگاه آسیب برساند. □ برای این دستگاه، از مواد رسوب زدای موجود در وب سایت سازنده یا بخش خدمات استفاده کنید.

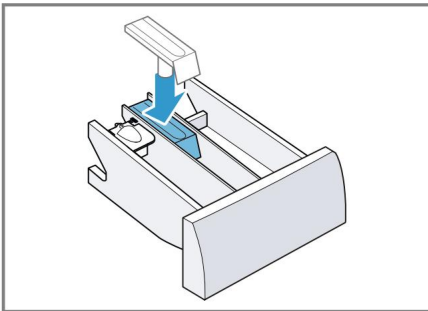

6. سوراخ سینی مواد شوینده را تمیز کنید.

پمپ مواد شوینده را تمیز کنید پمپ مواد شوینده را در صورت خرابی، مانند گرفتگی یا صدا، تمیز کنید.

تخلیه پمپ مواد شوینده توجه: برای استفاده بدون خطر از دستگاه، اطلاعات ایمنی □ صفحه را رعایت کنید. 4.

UK نظافت و نگهداری

1. شیر آب را ببندید. 2. دستگاه را خاموش کنید. 3. دوشاخه برق را از برق جدا کنید. 4. در را برای

نگهداری.

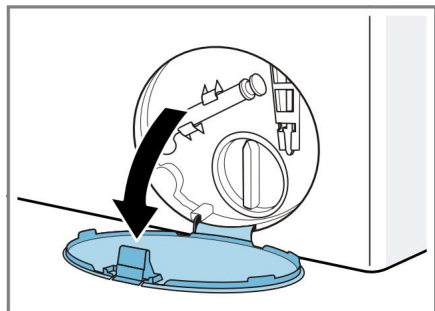

5. درب تعمیر و نگهداری را بردارید.

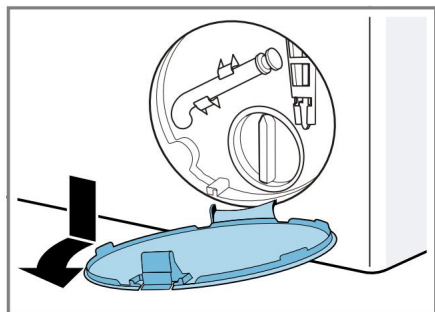

6. ظرف را زیر سوراخ بلغزانید.

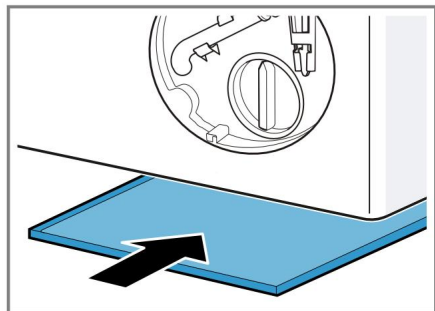

7. شلنگ تخلیه آب را از فیکسچر خارج کنید.

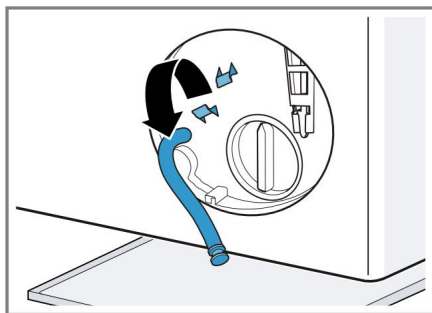

8.  احتیاط - خطر!
دریافت سوختگی! هنگام شستشو در دمای بالا، محلول شستشو گرم می شود. □ به محلول شستشوی داغ دست نزنید. برای ریختن محلول شستشو در ظرف، درب آن را بردارید.

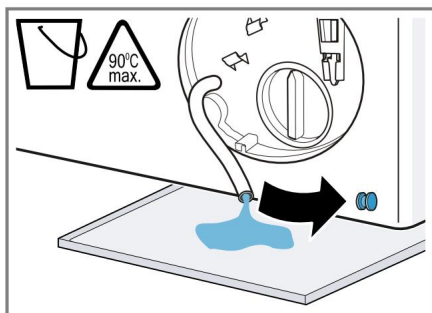

9. پوشش را فشار دهید.

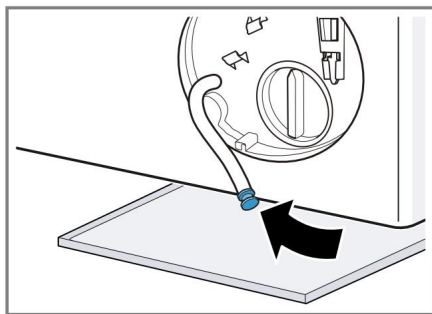

10. شلنگ تخلیه را ببندید
آب در کوه

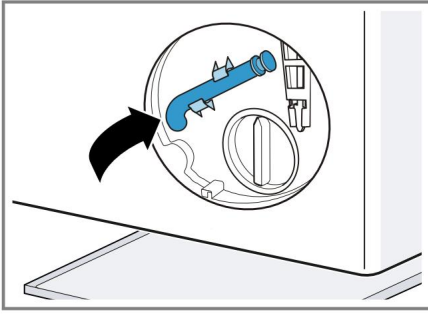

پمپ مواد شوینده را تمیز کنید توجه: برای استفاده بدون خطر از دستگاه، اطلاعات ایمنی □ صفحه را رعایت کنید. 4. پیش نیاز: پمپ مواد شوینده خالی است. □ صفحه 1. 45 از آنجایی که ممکن است هنوز در پمپ مواد شوینده آب وجود داشته باشد، درپوش پمپ را با احتیاط باز کنید.

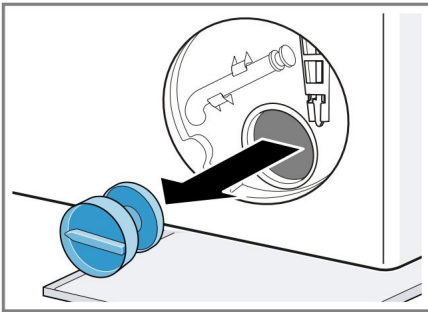

2. داخل پمپ، رزوه های درپوش و بدنه پمپ را تمیز کنید.

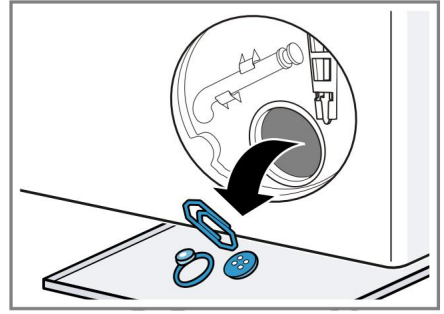

3. مطمئن شوید که پروانه پمپ مواد شوینده آزادانه می چرخد. 4. درپوش پمپ را وارد کرده و آن را پیچ کنید.

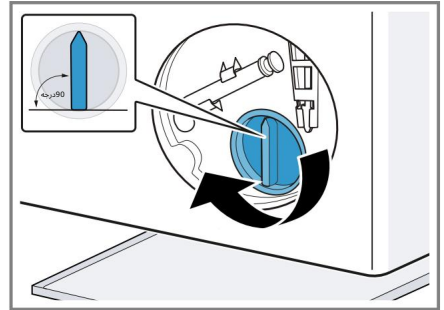

دسته درپوش پمپ باید در حالت عمودی باشد. 5. درب تعمیر و نگهداری و قفل را وارد کنید.

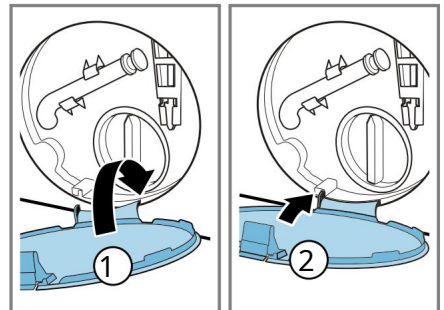

6. پوشش سرویس را ببندید.

تمیز کردن شیلنگ تخلیه در محل اتصال با
سیفون اگر شیلنگ تخلیه روی سیفون
کثیف است یا محلول شستشو به بیرون
پمپ نشده است، باید

پاک کردن

1. دستگاه را خاموش کنید. 2. دوشاخه برق را از برق جدا کنید.
3. گیره شلنگ را آزاد کنید و

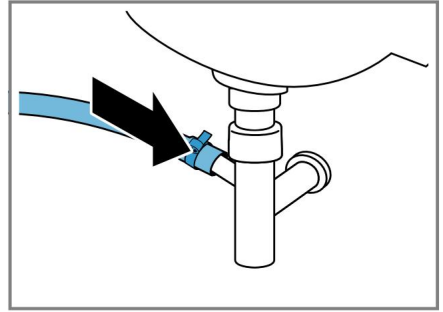

شلنگ تخلیه را با دقت خارج کنید.

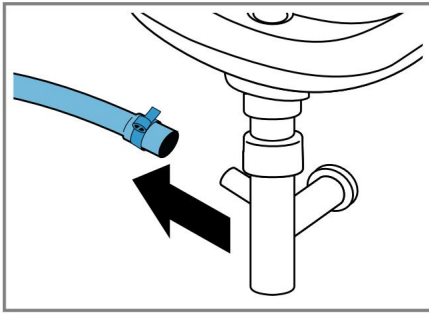

ممکن است آب باقیمانده به بیرون نشت کند.
4. شیلنگ تخلیه و نازل سیفون را تمیز کنید.

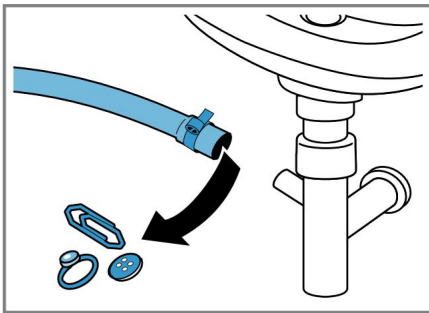

5. شلنگ تخلیه را نصب کرده و محل اتصال را
با گیره محکم کنید.

فیلترهای روی خط تامین آب را تمیز کنید.

در صورت انسداد یا فشار ناکافی آب، فیلتر روی خط
تامین آب را تمیز کنید.

تخلیه شیلنگ تامین آب 1. شیر آب را ببندید. 2. برنامه را
نصب کنید به جز

آبکشی کنید و بعد از آن خط تخلیه را ببندید. 3. شیر آب را باز کنید.
دستگاه را خاموش کنید. 5. دوشاخه برق را از برق جدا کنید.

تمیز کردن فیلتر روی شیر توجه: برای استفاده بدون خطر
از دستگاه، اطلاعات ایمنی را رعایت کنید □ صفحه 4.
پیش نیاز: شلنگ تامین آب خالی است. 1. شیلنگ تامین
آب را از شیر آب جدا کنید.

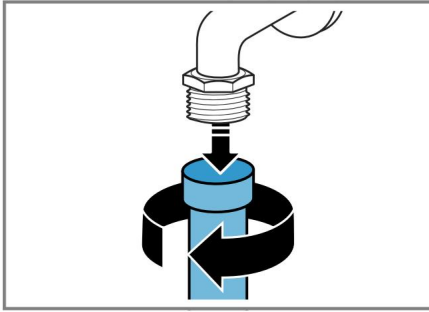

2. فیلتر را با یک برس کوچک تمیز کنید.

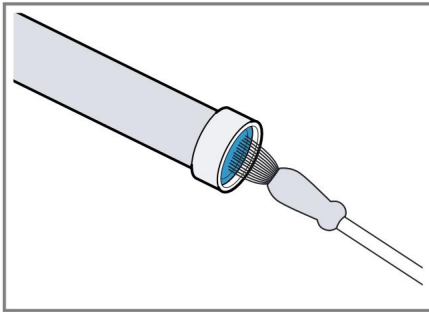

3. شیلنگ تامین آب را وصل کرده و محکم بودن اتصال را بررسی کنید.

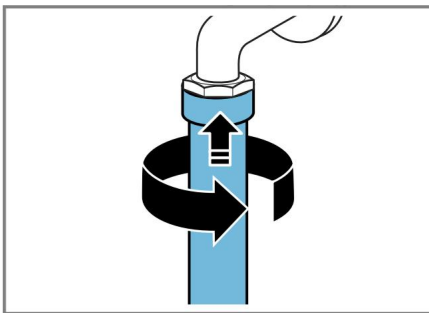

تمیز کردن فیلتر روی دستگاه توجه: برای استفاده بدون خطر از دستگاه، اطلاعات ایمنی □ صفحه را رعایت کنید
4.

پیش نیاز: شلنگ تامین آب خالی باشد. □ تخلیه شیلنگ تامین آب"، صفحه 1. 48 شلنگ را از پشت دستگاه جدا کنید.

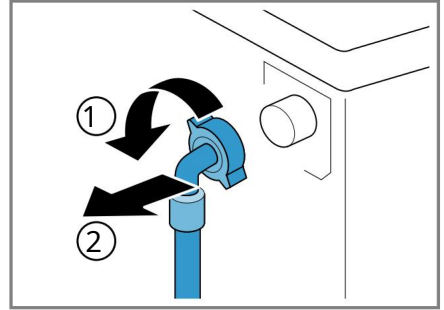

2. فیلتر را با انبردست بردارید.

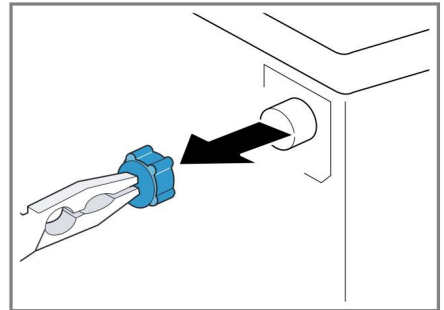

3. فیلتر را با یک برس کوچک تمیز کنید.

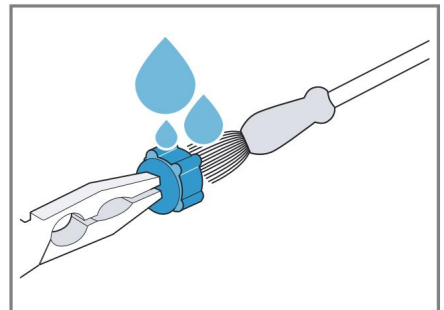

4. شبکه را دوباره نصب کنید. 5. شلنگ را وصل کرده و محکم بودن اتصال را بررسی کنید.

UK نظافت و نگهداری

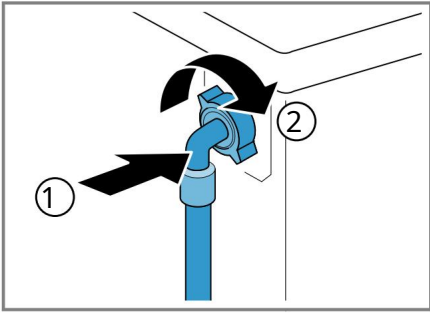

عیب یابی

خرابی های جزئی دستگاه را می توانید توسط خودتان برطرف کنید. قبل از تماس با مرکز خدمات، از اطلاعات عیب یابی استفاده کنید. به این ترتیب می توانید از هزینه های غیر ضروری جلوگیری کنید.



هشدار خطر برق گرفتگی! انجام نادرست تعمیرات می تواند برای کاربر خطرناک باشد. فقط متخصصان مجاز به تعمیر دستگاه هستند. فقط می توان از قطعات اصلی برای تعمیر دستگاه استفاده کرد.

قطعات یدکی

برای جلوگیری از خطرات، اگر سیم برق این دستگاه آسیب دیده است، باید توسط سازنده، یک مرکز خدمات یا یک فرد واجد شرایط مشابه تعویض شود.

کد خطا / نشانگر خطا / سیگنال

خطا	علت احتمالی	هلالکمه لایبریا افیشا، فهاال. لوله تخلیه یا شلنگ تخلیه مسدود شده
Reload صفحه نمایش خاموش می شود و Start/چشمک می زند.	صفحه نمایش دوباره روشن می شود. لوله تخلیه و شلنگ تخلیه را تمیز کنید.	
"E:36 / -10"		
	مطمئن شوید که لوله تخلیه و شلنگ تخلیه پیچ خورده یا گیر نکرده باشند. پیچ را برای تمیز کردن	لوله تخلیه یا شلنگ تخلیه پیچ خورده یا مسدود شده است.
	مواد شوینده، صفحه 45 شلنگ تخلیه را در حداکثر ارتفاع 1 متر نصب کنید.	پمپ بنزین گرفتگی دارد. شلنگ تخلیه خیلی بالا وصل شده است.
"E:36 / -25 / -26"	مواد شوینده، صفحه 45 لباس های شسته شده را در درام توزیع کنید.	پمپ بنزین گرفتگی دارد. سیستم کنترل دم تعادل به
"E:60 / -2B"	نکته: در صورت امکان، اقلام کوچک و بزرگ را با هم در درام قرار دهید. اشیاء با اندازه های مختلف در طول چرخش بهتر توزیع می شوند. حذف آن غیرممکن است.	دلیل توزیع ناهموار لباس های شسته شده در دستگاه چرخش را متوقف کرد.
"E:10 / -10"		فشار آب ناکافی

عیب یابی انگلستان

خطا	عیب یابی فیلترهای روی خط تامین آب
"E:10 / -10"	<p>فیلترهای روی خط تامین را تمیز کنید</p> <p>آبشار 48. شیشه</p> <p>ششوی آب را باز کنید.</p> <p>بسته</p> <p>از شلنگ تامین آب مطمئن شوید که فیلترها را تمیز کرده و آب تمیز به یونیت نیشگون گرفته</p>
چشمک زدن	<p>حذف آن غیر ممکن است.</p> <p>توجه: هنگامی که منبع تغذیه تثبیت شود، برنامه ادامه خواهد یافت در حالت عادی کار کنید</p>
چشمک زدن	<p>سیستم کنترل ولتاژ</p> <p>آنچه غیرقابل قبول است را تعریف می کند</p> <p>افت ولتاژ.</p>
چشمک زدن	<p>ولتاژ ناکافی</p> <p>مدت زمان را افزایش می دهد برنامه ها.</p>
چشمک زدن	<p>در بسته نیست.</p> <p>1. در را ببندید.</p> <p>2. برای شروع برنامه کلیک کنید شروع/بارگیری مجدد</p>
همه کدهای دیگر خرابی ها	<p>نقص در عملکرد</p> <p>با مرکز خدمات تماس بگیرید خدمات "مراکز خدمات"، ص. 60</p>

نقص در کار

خطا	علت احتمالی دوشاخه وارد	عیب یابی
دستگاه کار نمی کند.	<p>نشده است</p> <p>کابل شبکه.</p> <p>فیوز خارج شده است</p> <p>سفارش</p> <p>جریان از این رفته است.</p>	<p>دستگاه را به شبکه های برق</p> <p>فیوز را روشن کنید</p> <p>تابلو برق.</p> <p>بررسی کنید که روشنایی کار می کند و سایر وسایل موجود در اتاق</p>
برنامه شروع نمی شود.	<p>شروع/بارگیری مجدد شماره</p> <p>فشرده شده است</p> <p>در بسته نیست.</p>	<p>Start/Reload فشار دهید.</p> <p>1. در را ببندید.</p> <p>2. برای شروع برنامه کلیک کنید شروع/بارگیری مجدد</p>
	<p>عملکرد فعال می شود</p> <p>"محافظت در برابر دسترسی کودکان".</p>	<p>غیرفعال کردن مسدود کردن از دسترسی کودکان»، صفحه 42</p>
	<p>Ready In فعال می شود.</p>	<p>بررسی کنید که آیا Ready In فعال است یا خیر. "دکمه ها"، صفحه 31</p>

<p>خطای کد خطای 41 برنامه شروع نمی شود. لباس های شسته شده</p>	<p>عیب یابی 1 دوباره در را باز کنید. 2 لباس های گیر کرده را بردارید. 3 در را ببندید. 4 برای شروع برنامه، Start/Reload را فشار دهید.</p>
<p>در باز نمی شود.</p>	<p>صبر کنید تا دما کمی کاهش یابد. "وقفه برنامه"، صفحه 41 برنامه Drain را شروع کنید.</p>
<p>سطح آب خیلی بالاست.</p>	
<p>قطع برق.</p>	<p>در را با استفاده از قفل الکترونیکی باز کنید. "باز کردن قفل اضطراری"، صفحه 58 لوله تخلیه و شلنگ تخلیه را تمیز کنید.</p>
<p>لوله تخلیه یا شلنگ تخلیه مسدود شده است.</p>	
<p>لوله تخلیه یا شلنگ تخلیه پیچ خورده یا مسدود شده است.</p>	<p>مطمئن شوید که لوله تخلیه و شلنگ تخلیه پیچ خورده یا گیر نکرده باشند.</p>
<p>پمپ بنزین گرفتگی دارد. شلنگ تخلیه خیلی بالا وصل شده است.</p>	<p>"پمپ را برای تمیز کردن محلول شستشو، صفحه 45 شلنگ تخلیه را در حداکثر ارتفاع 1 متر نصب کنید. "ویژگی های فنی"، صفحه 61</p>
<p>آب نمی آید. مواد شوینده نیست شسته</p>	<p>Start/Reload را فشار دهید. فیلترهای روی خط تامین آب گرفتگی دارند.</p>
<p>فیلترهای روی خط تامین آب صفحه 48 را تمیز کنید.</p>	
<p>شیرآب شیرینساز را با آب تمیز کنید. شیلنگ تامین آب خم شده یا گیر کرده است.</p>	
<p>مطمئن شوید که شیلنگ تامین آب پیچ خورده یا گیر نکرده باشد.</p>	

عیب یابی انگلستان

عیب یابی □ عیب نیست -هیچ اقدامی لازم نیست.	علت احتمالی سیستم کنترل عدم تعادل با توزیع چندین بار لباسشویی سعی می کند عدم تعادل را از بین ببرد.	خطای چرخش چندین بار شروع می شود.
نکته: در صورت امکان، اقلام کوچک و بزرگ را با هم در درام قرار دهید. اشیاء با اندازه های مختلف در طول چرخش بهتر توزیع می شوند. □ نقصی ندارد -هیچ اقدامی لازم نیست.		
دوره برنامه به صورت الکترونیکی بهینه شده است. این ممکن است منجر به تغییر در مدت زمان برنامه شود. سیستم کنترل عدم تعادل با توزیع مکرر لباس ها سعی در رفع عدم تعادل دارد.		مدت زمان برنامه در طول فرآیند شستشو تغییر می کند.
□ نقصی ندارد -هیچ اقدامی لازم نیست.		
نکته: در صورت امکان، اقلام کوچک و بزرگ را با هم در درام قرار دهید. اشیاء با اندازه های مختلف در طول چرخش بهتر توزیع می شوند. □ نقصی ندارد -هیچ اقدامی لازم نیست.		
سیستم کنترل فوم در صورت وجود کف زیاد، آبکشی را روشن می کند.		
□ نقصی ندارد -هیچ اقدامی لازم نیست. □ نقصی ندارد -هیچ اقدامی لازم نیست.	در بابابان آبی دیده نمی شود. آب زیر ناحیه قابل مشاهده است. دلیل آن بررسی موتور داخلی است.	
		پس از شروع برنامه، درام را فشار دهید.
□ □ "تمیز کردن مخزن برای مواد شوینده"، صفحه □ □ 44 "تراز کردن	دوربین بسته است.	آب باقی مانده در حافظه وجود دارد.
دستگاه"، صفحه □ □ 19 پایه های دستگاه را محکم کنید. □ "تراز کردن	دستگاه به درستی تراز نشده است.	لرزش و حرکت دستگاه در حین چرخش.
دستگاه"، صفحه □ □ 19 "بسته های حمل و نقل را بردارید"، صفحه 16	پایه های دستگاه ثابت نیست.	
	بست های حمل و نقل برداشته نمی شوند.	
□ بدون نقص، هیچ اقدامی لازم نیست.	ظرف می شستنی، آب دانه فعال است	نمی رسد
توجه: شناسایی دانه ممکن است تا ۲ دقیقه طول بکشد		
دقایق		

خطای عیب یابی هنگامی که می‌شود، فقط مواد شوینده خیلی زیاد است.

کنید

یک قاشق غذاخوری نرم کننده با 0.5 لیتر آب و مخلوط را به محفظه سمت چپ اضافه کنید (برای لباس های بیرونی، لباس های ورزشی و منسوجات پایین مناسب نیست). مقدار لباسشویی را کاهش دهید

مواد شوینده در شستشوی بعدی با یک بار مشابه.

جنگل ها

خطای صدای خش خش	عیب یابی احتمالی: اندازه تصفیه آب و برآورد مواد شوینده به داخل مخزن می
بلند.	عادی‌بهد. دستگاه به درستی تراز نشده است. پایه های دستگاه ثابت نیست.
صدا های بلند هنگام چرخش	□ □ تراز کردن دستگاه"، صفحه □ 19 پایه های دستگاه را محکم کنید. □
	"تراز کردن دستگاه"، صفحه □ □ 19 "بسته های حمل و نقل را بردارید"، صفحه □ □ 16 "پمپ را برای تمیز
	کوبیت، های حمل و نقل برداشته نمی شوند. یک جسم خارجی وارد پمپ بنزین شد. پمپ محلول شستشو فعال است، محلول شستشو تخلیه می
سر و صدا و غرش در پمپ پمپ بنزین.	شود. محلول شستشو، صفحه 45
صدای مکش بلند و ریتمیک.	□ بدون نقص - صدای کار عادی.

نتیجه رضایت بخش نیست

خطا	علت احتمالی فرکانس	عیب یابی □ دفعه بعد که می شویند
چروک شدن پارچه ها.	چرخش خیلی زیاد است.	فرکانس چرخش کمتری را تنظیم کنید.
	تعداد دانه‌ها خیلی زیاد است.	□ در طول شستشوی بعدی کاهش تعداد دانه‌ها
		برای راهنمایی‌ها، نالیسی بر روی صفحه دستورالعمل انتخاب شده است. انتخاب کنید. □ "برنامه ها"، صفحه 25

عیب یابی انگلستان

عیب یابی □ هنگام دوز مایع شوینده و نرم کننده،	علت احتمالی مقدار زیاد مواد	خطا مواد شوینده یا نرم کننده از
علامت روی مخزن مواد شوینده را دنبال کنید و از آن تجاوز نکنید. □ در طول شستشوی بعدی، فرکانس چرخش بالاتری را تنظیم کنید.	شوینده / حالت دهنده در مخزن مواد شوینده.	کاف نشست می کند و روی در یا در چین کاف جمع می شود.

فرکانس چرخش خیلی کم تنظیم شده. ایستادن های شسته شده خیلی مرطوب/نم هستند.

ایزی آبرون فعال شده. □ برنامه مناسب برای محصول نساجی را انتخاب کنید. □ "برنامه ها"، صفحه 25

□ لباس های شسته شده را در درام توزیع کنید.
نکته: در صورت امکان، اقلام کوچک و بزرگ را با هم در درام قرار دهید. اشیاء با اندازه های مختلف در طول چرخش بهتر توزیع می شوند. □ برنامه شستشو را شروع کنید.

سیستم کنترل عدم تعادل به دلیل توزیع ناهموار لباس های شسته شده در دستگاه چرخش را متوقف کرد.

بقایای مایع شوینده و نرم کننده روی لباس های خشک کرده شده مانده اند. □ در درام، مایع شوینده و نرم کننده را با آب بشوید. □ در درام، مایع شوینده و نرم کننده را با آب بشوید.

□ پس از شستن و خشک کردن لباس ها را با برس تمیز کنید.

بقایای کپسول آتش نشانی روی کتان خشک.

نشستی

عیب یابی 1. شیلنگ تامین آب را به درستی وصل کنید. □ اتصال شیلنگ تامین آب"، صفحه 2. 18 اتصال رزوه شده را محکم ببندید. □ زهکشی آسیب دیده را تعویض کنید	علت احتمالی شیلنگ آبرسانی اشتباه/ شل وصل شده است.	خطا آب از شیلنگ تامین آب نشست می کند.
---	---	---------------------------------------

شیلنگ شیلنگ تخلیه جیب نامت باید.

شلنگ.

□ شلنگ تخلیه را به درستی وصل کنید. □ انواع اتصال فاضلاب»، صفحه 18 شلنگ تخلیه به درستی وصل نشده است.

بو می دهد

عیب یابی □ □ "تمیز کردن درام"،	علت احتمالی بویی در دستگاه	خطا
صفحه 44	ظاهر شده است. رطوبت و بقایای هیزم می تواند منجر به ظهور باکتری شود.	

حمل و نقل، ذخیره سازی و دفع

آزادسازی اضطراری برای خارج کردن لباس‌ها، به عنوان مثال پس از قطع برق، می‌توانید قفل در را به صورت دستی باز کنید.

باز کردن قفل درب پیش نیاز: پمپ مواد شوینده خالی است. □ صفحه 1. 45 توجه! نشت آب می‌تواند باعث آسیب شود. □ تا زمانی که آب از شیشه قابل مشاهده است در را باز نکنید. از ابزار برای پایین کشیدن رها کننده اضطراری و رها کردن آن استفاده کنید.

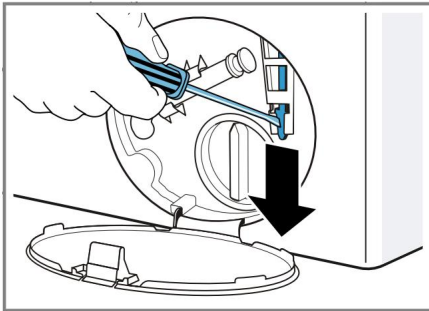

a قفل در باز است. 2. درب تعمیر و نگهداری و قفل را وارد کنید.

3. پوشش سرویس را ببندید.

حمل و نقل، ذخیره سازی و دفع

در اینجا با نحوه آماده سازی دستگاه برای حمل و نقل و ذخیره سازی آشنا می‌شوید. علاوه بر این، نحوه دور انداختن وسایل قدیمی را یاد خواهید گرفت.

جدا کردن دستگاه 1. شیر آب را ببندید. □ 2. تخلیه شیلنگ تامین آب، صفحه 3. 48 دستگاه را خاموش کنید. 4. دوشاخه برق دستگاه را از پریز جدا کنید. 5. سوخت باقیمانده را تخلیه کنید

پوزچینی □ تمیز کردن پمپ مواد شوینده"، ص. 6. 45 شیلنگ‌ها را بردارید.

نصب بست های حمل و نقل برای جلوگیری از آسیب، دستگاه را برای حمل و نقل با بست های حمل و نقل محکم کنید. 4. 1. شاخه سوراخ را بردارید. - در صورت نیاز استفاده کنید

پیچ گوهی برای جدا کردن شاخه های سوراخ.

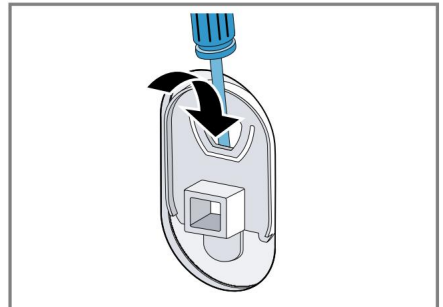

شاخه های سوراخ را برای استفاده بعدی ذخیره کنید. 4. آستین را وارد کنید.

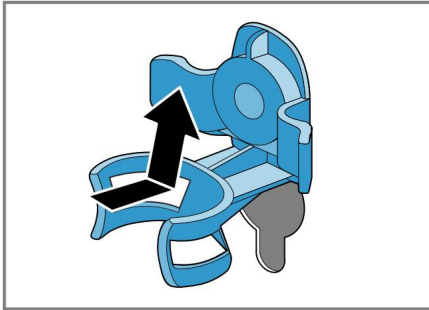

3. تمام پیچ های 4 بست حمل و نقل را وارد کنید و کمی سفت کنید.

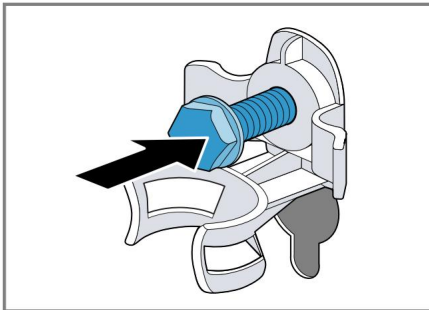

4. کابل شبکه را وارد بست ها کنید و هر 4 پیچ بست های حمل و نقل را با آچار SW13 ببندید.

②

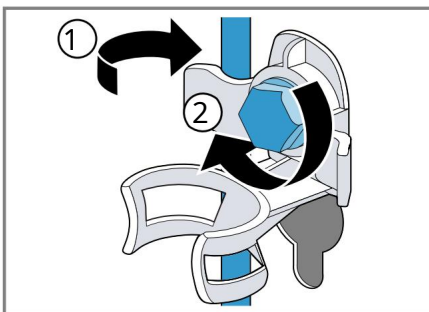

5. شلنگ را داخل اتصالات قرار دهید.

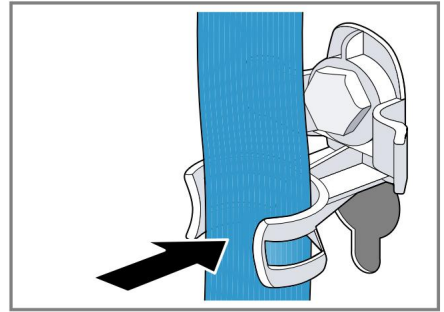

آماده سازی مجدد دستگاه برای کار. 1. بست های حمل و نقل □ صفحه را بردارید. 2. 16 بریزید تقریباً. 1 لیتر آب.

3. برنامه Drain را شروع کنید. یک شوینده نباید در طول شستشوی بعدی از زهکشی خارج شوید.

دور ریختن وسایل قدیمی دفع زیست محیطی به شما امکان می دهد تا از مواد اولیه با ارزش مجدد استفاده کنید.

⚠ هشدار خطر آسیب به سلامتی! کودکان می توانند خود را در دستگاه حبس کنند و در شرایط خطرناکی قرار بگیرند. □ دستگاه را پشت دری که مسدود می کند و باز کردن درب دستگاه را مشکل می کند، نصب نکنید. □ هنگام خارج کردن دستگاه از سرویس، دوشاخه کابل برق را جدا کنید، سپس کابل برق را ببرید و قفل درب دستگاه را بشکنید تا درب دوباره بسته نشود.

مراکز خدمات انگلستان

1. سیم برق را جدا کنید. 2. کابل برق را قطع کنید.
3. دستگاه را به روشی زیست محیطی دور بیندازید.



این دستگاه بر اساس مفاد دستورالعمل اروپا 2012/19/EU در مورد تجهیزات الکترونیکی و الکترونیکی (WEEE) - علامت گذاری شده است. این دستگاه‌ها، امکاناتی را که در اتحادیه اروپا معتبر است، در مورد پس گرفتن و دور انداختن دستگاه‌های مستعمل تعریف می‌کند.

اطلاعات دقیق در مورد دوره و شرایط گارانتی در کشور خود را می‌توانید از بخش خدمات، از فروشنده و در وب سایت ما دریافت کنید. هنگام تماس با مرکز خدمات، شماره محصول (E) و شماره کارخانه (FD) دستگاه را ذکر کنید. اطلاعات تماس با مرکز خدمات را می‌توان در فهرست پیوست یا در وب سایت ما یافت. این دستگاه بر اساس مفاد دستورالعمل اروپا 2012/19/EU در مورد تجهیزات الکترونیکی و الکترونیکی (WEEE) - علامت گذاری شده است. این دستگاه‌ها، امکاناتی را که در اتحادیه اروپا معتبر است، در مورد پس گرفتن و دور انداختن دستگاه‌های مستعمل تعریف می‌کند.

شماره محصول (E) و شماره کارخانه (FD) شماره محصول (E) و شماره کارخانه (FD) دستگاه روی پلاک ذکر شده است. بسته به مدل، پلاک نام قرار دارد: ز در قسمت داخلی در. ز در داخل پوشش سرویس. ز در پشت دستگاه. برای اینکه بتوانید به سرعت اطلاعات مربوط به دستگاه و شماره تلفن مرکز خدمات را بیابید، می‌توان این داده‌ها را ضبط کرد.

مراکز خدمات

اگر سؤالی در مورد برنامه دارید، نمی‌توانید خودتان خرابی دستگاه را برطرف کنید یا نیاز به تعمیر دارید، لطفاً با مرکز خدمات ما تماس بگیرید. بسیاری از مشکلات را می‌توان با دنبال کردن اطلاعات عیب‌یابی در این راهنما یا وب سایت ما حل کرد. اگر این کار انجام نشد، با مرکز خدمات ما تماس بگیرید. ما راهی برای حل مشکل شما پیدا خواهیم کرد و تمام تلاش خود را برای جلوگیری از بازدید غیر ضروری استاد انجام خواهیم داد. ما مطمئن خواهیم شد که دستگاه شما با قطعات یدکی اورجینال توسط صنعتگران آموزش دیده - هم در مورد گارانتی و هم پس از اتمام دوره گارانتی - تعمیر می‌شود.

شاخص های مصرف

مقادیر مصرف نشان داده شده تقریبی است.
مقادیر با تنظیمات داده شده بسته به فشار متفاوت است.
سختی، دمای آب در ورودی، دمای اتاق، نوع
لباسشویی، میزان لباسشویی و آلودگی آن، مواد شوینده استفاده شده
متوسط، نوسانات ولتاژ شبکه و پارامترهای انتخاب شده.

مدت زمان برنامه ها (سال) 1	مصرف آب می دهم (l) 1	مصرف من انرژی (کیلووات * سال) 1	دانه خواهد شد (کیلوگرم)	برنامه
3 1/2	102	0,22 0,22	9	پنبه ها
3 1/2	91	0,78 0,62	60	پنبه ها
3 1/2	91	1,35 2,30	40	پنبه ها
3	91	0,35 1,25	9 9 9	پنبه ها
2 1/2	62	40	40	مراقبت آسان
1	44	40	40	
3/4	36	30	30	بریشم / ابریشم
3/4	41	30	30	مجموعه

1
پارامترها مطابق با نسخه فعلی IEC60456

مشخصات فنی

در اینجا ارقام و حقایق در مورد آن را خواهید یافت
دستگاه شما

ارتفاع دستگاه عمق دستگاه وزن

598 میلی متر

618 میلی متر

72 - 68 کیلوگرم 1

بیشترین
عدد
بارگذاری

99 کیلوگرم

240 - 220 ولتاژ شبکه



10 A

جاری
فعال سازی
فیوز

اسمی 2300 وات

قدرت

1
بسته به بیکرندی دستگاه

مصرف شده است
قدرت

خاموش است
وضعیت: 0.12 وات
z در فعال است
حالت: 0.50 وات

فشار آب

z حداقل: 100 کیلو پاسکال
(1 وجود دارد)
بیشترین:
1000 کیلو پاسکال
(10 عدد وجود دارد)

طول شلنگ
گله دره

150 سانتی متر

طول شلنگ
زهکشی آب

150 سانتی متر

طول شبکه
کابل

160 سانتی متر

حداکثر ارتفاع
پمپ

1
بسته به بیکرندی دستگاه



از خرید لوازم خانگی بوش متشکریم!

اکنون دستگاه جدید خود را در MyBosch ثبت کنید و مستقیماً از موارد زیر سود ببرید:

- نکات و ترفندهای تخصصی برای دستگاه شما • گزینه های تمديد
- گارانتی • تخفیف برای لوازم جانبی و قطعات یدکی • دفترچه راهنمای
- دیجیتال و همه اطلاعات دستگاه در دسترس • دسترسی آسان به خدمات
- لوازم خانگی بوش

ثبت نام رایگان و آسان - همچنین در تلفن های همراه: welcome
www.bosch-home.com/

BOSCH
HOME APPLIANCES
SERVICE

به دنبال کمک هستید؟

شما آن را در اینجا پیدا خواهید کرد.

مشاوره تخصصی برای لوازم خانگی بوش شما، کمک در رفع مشکلات یا تعمیر توسط کارشناسان بوش.

همه چیز را در مورد راه هایی که Bosch می تواند از شما پشتیبانی کند بیابید: home.com/service
www.bosch-اطلاعات تماس همه کشورها در فهرست خدمات پیوست شده فهرست شده است.

www.bosch-home.com | Robert Bosch Hausgeräte GmbH Carl-Wery-Straße 34 81739 مونیخ آلمان

9001483684

(990925) 9001483684 انگلستان